

THETFORD



C260

User Manual

QUICK GUIDE

Preparing waste-holding tank

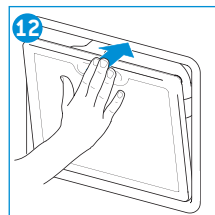
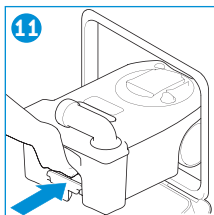
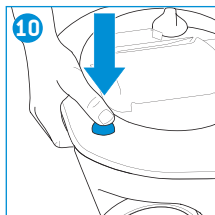
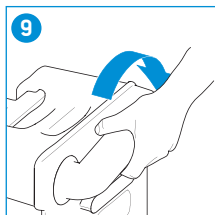
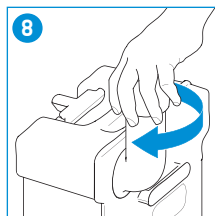
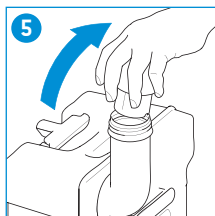
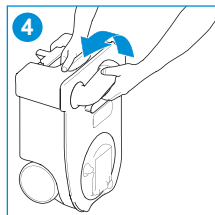
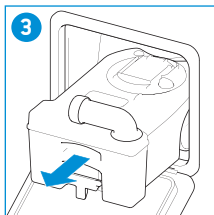
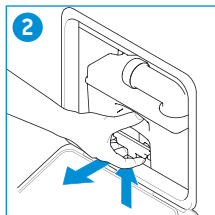
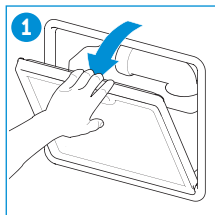

Preparing flush-water tank (only for C262-models)

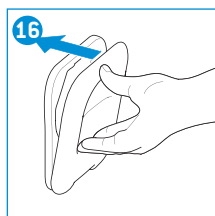
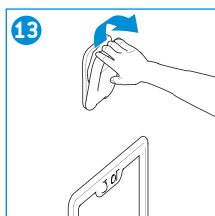

Preparing Electric Ventilator (if applicable)

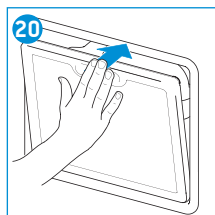
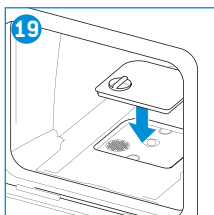
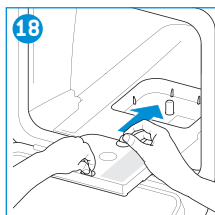
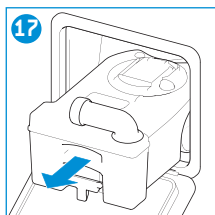

QUICK GUIDE

Emptying waste-holding tank

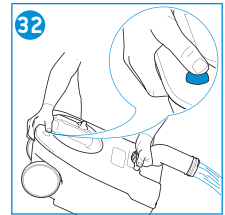
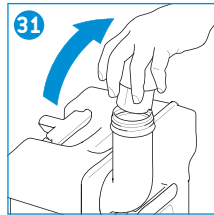
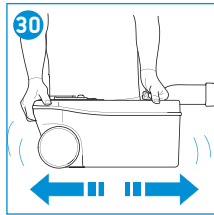
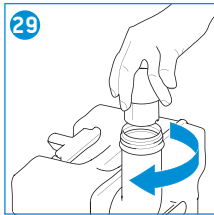
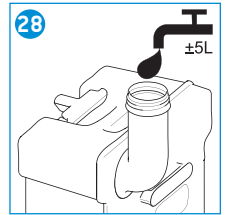
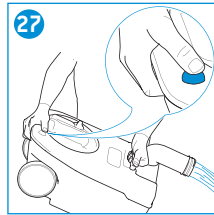
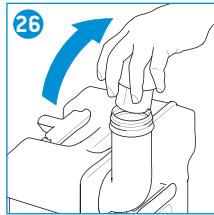
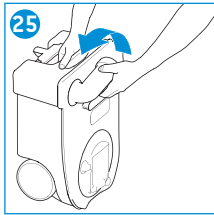
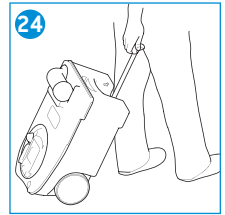
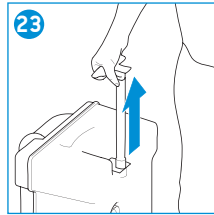
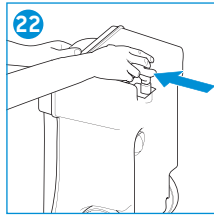
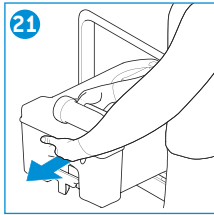

Emptying flush-water tank (only for C262-models)

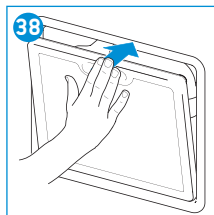
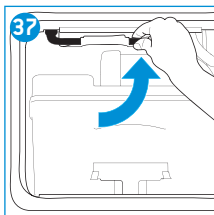
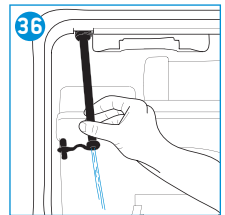
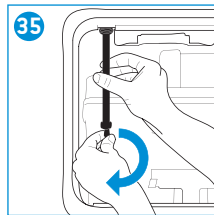
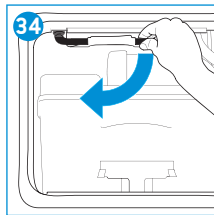
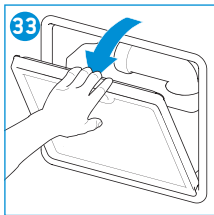

Main parts

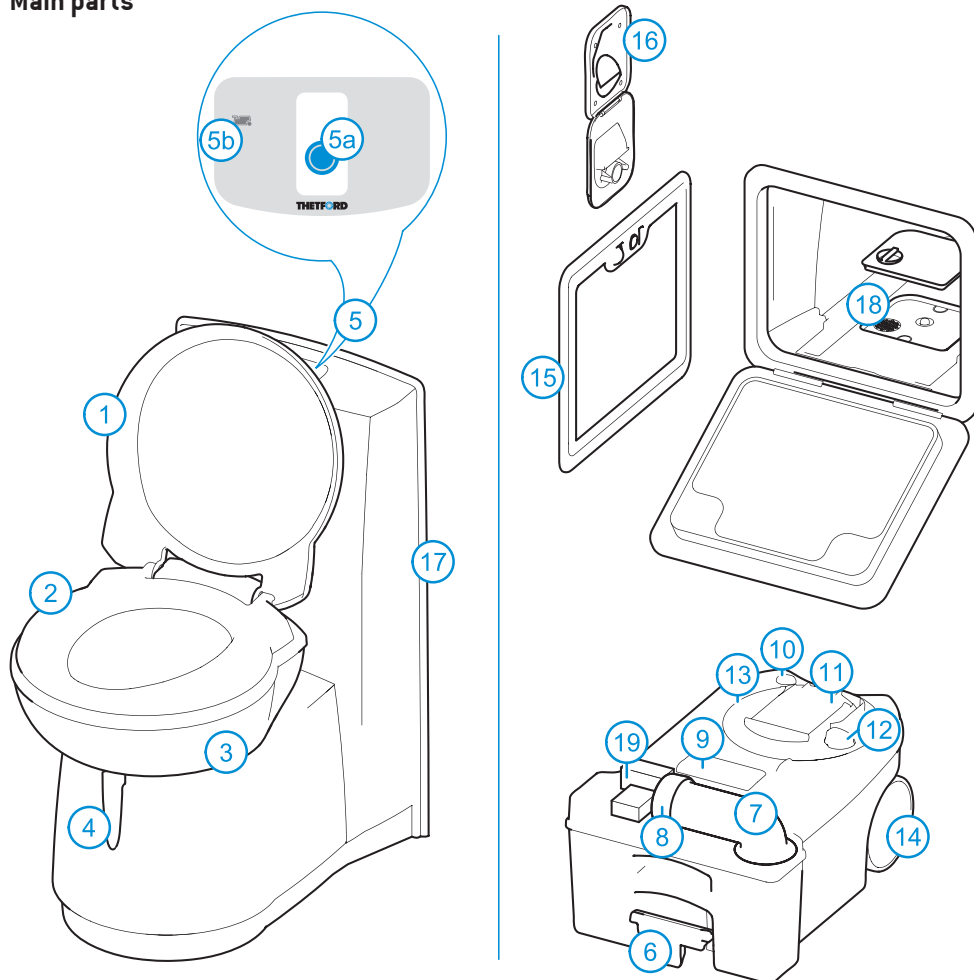
**Standard**

1 Cover • **2** Seat • **3** Swiveling toilet bowl • **4** Blade handle to open/close blade • **5** Control panel (position is different on C263-models) • **5a** Flush button • **5b** Waste-holding tank level indication (1 level or 3 levels; dependent on model) • **6** Pull handle • **7** Pour out spout • **8** Cap with measuring cup • **9** Automatic pressure release vent • **10** Vent button • **11** Sliding cover • **12** Blade opener • **13** Waste-holding tank mechanism • **14** Wheel • **15** Service door 3

Options

16 Waterfill door (only for C262-models) • **17** Console with flush-water tank (only for C262-models)
 • **18** Filter for Electric Ventilator • **19** Location Waste Pump-Out system

1 Introduction

This Thetford Cassette Toilet is a high quality product. It is user-friendly, meets high quality standards and gives you all the convenience of home.

Before operating and using this toilet we advise you to read the manual completely. Keep this manual in a safe place for future reference.

For the latest version of the manual please visit www.thetford-europe.com

Symbols used



Tip



Caution (possible risk of injury or product damage)

2 Possible toilet options

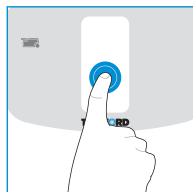

Some toilets are fitted with extra options. To check which options are available, press the flush button on the control panel.

The following symbols can light up:



Waste Pump-Out system; transfers waste from the waste-holding tank into the vehicle's central waste tank



Electric Blade; electrically opens or closes the blade



Electric Ventilator; draws unpleasant odours away from the waste tank to the outside of the vehicle

You will find additional instructions to these options in the blue text boxes. Thoroughly read the applicable instructions.

3 Preparing for use

This Cassette Toilet has a waste-holding tank of 17.5L. A C262-model also has its own 8L flush-water tank. Before using your toilet, it is vital that you add toilet additives to these tanks. Check the correct dosage on the additive package.

Then add $\pm 3L$ of water to the waste-holding tank. Fill the flush-water tank of a C262-model to the top.



Electric Ventilator (if applicable)

Open the service door and remove the waste-holding tank. Then remove the filter housing cover and place the new filter into the filter housing. Replace the cover and return the waste-holding tank back to original position.



Waste Pump-Out (if applicable)

To avoid the clogging of your Waste Pump-Out system, please use Aqua Soft toilet paper and Aqua Kem Sachets.



Never add toilet additives directly via the blade as this could damage the lip seal of the waste-holding tank. Only fill the waste-holding tank via the pour out spout.



Never use force if you cannot get the waste-holding tank back into place easily. If blockage occurs, always check if the blade handle is in the closed position.

See 'Quick Guide' diagrams 1-20 for visual reference. To depressurise the waste-holding tank, press the vent button before placing the tank back in its position.

Thetford offers a pleasantly scented toilet fluid for the flush-water tank (Aqua Rinse Plus) and a variety of waste-holding tank products (Aqua Kem Blue, Aqua Kem Green, Aqua Kem Blue Sachets, Aqua Kem Green Sachets).



Aqua Rinse Plus keeps the flush water fresh, ensures a smooth flush and leaves a protective layer. All products for the waste-holding tank suppress unpleasant smells, stimulate the breakdown of waste, reduce the formation of gas, protect moving parts and help to keep the waste-holding tank fresh and clean.

For the differences between the distinguishing qualities of each waste-holding tank product please visit www.thetford-europe.com

The range of available Toilet Care products may vary for each country.

4 Use of your toilet

Turning the bowl

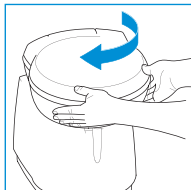

You can turn this bowl to a desired position (max. $\pm 90^\circ$). Close the cover and use both hands to rotate the bowl as illustrated.

Opening the blade



The toilet can be used with the blade open or closed. To open the blade, slide the blade handle sideways as illustrated. Make sure you always close the blade completely after use.



Electric Blade (if applicable)

Press the flush button to activate the control panel. Then push the Electric Blade button. The blade will open or close electrically.

Flushing the toilet

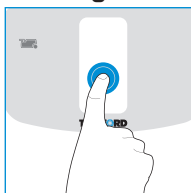

Press the flush button once to activate the control panel. Then press the flush button for several seconds to flush the toilet.



Electric Ventilator (if applicable)

By activating the control panel, the Electric Ventilator will start automatically; it will shut off automatically after about 5 minutes. The Electric Ventilator button will flash to show that this function is active. To stop the ventilator, press the Electric Ventilator button. Press the button again to re-start the ventilator. To optimise its function, activate the Electric Ventilator before you use your toilet.



Ordinary toilet paper can cause clogging. Use Aqua Soft toilet paper instead. This toilet paper is super-soft, dissolves quickly, prevents clogging and makes it easier to empty the waste-holding tank.



Level indication

You can check whether your waste-holding tank has a 1-level or a 3-level indication. Make sure the tank is empty and place it back properly. Then activate the control panel. If no level indication light lights up, your toilet has a 1-level indication. It will only indicate a full tank. If a green level indication light immediately lights up, your toilet has a 3-level indication. It will indicate empty, half full and full.

5 Emptying the tank

Waste-holding tank

When the red light of the level indicator on the control panel lights up, you need to empty the waste-holding tank. Remove the tank via the service door. Then take it to an authorised waste disposal point. Empty the waste-holding tank via the pour out spout.



To empty the tank without splashing, press and hold the vent button with your thumb while the pour out spout is pointing downwards.



Waste Pump-Out system (if applicable)

By activating the control panel, this button automatically lights up. Press the button to empty the waste-holding tank into the vehicle's central waste tank. The button flashes while the waste is being pumped and stops flashing when all waste has been transferred. ($\pm 1.5L$ of waste is left). If the central waste tank is too full (only measured when this tank has a level indicator), the button flashes rapidly and no pump-out is possible until you have emptied the central waste tank.

See 'Quick Guide' diagrams 21-32 for visual reference. If you want to continue using your toilet after emptying, prepare the waste-holding tank again.

Our 'green' products Aqua Kem Green, Aqua Kem Green Sachets and Aqua Rinse Plus (test ISO 11734) are absolutely safe to empty into a septic tank or small biological systems on camping sites.

Please avoid to travel with a waste-holding tank that is more than $\frac{3}{4}$ full. This may cause leakage through the venting system.

Flush-water tank (only for C262-models)

The flush-water tank has a capacity of 8L. Only empty the flush-water tank completely if you don't expect to use your toilet for a long [winter] period. Place a sufficiently large bowl under the drain tube and catch the remaining water. Empty this bowl at an authorised waste disposal point.

See 'Quick Guide' diagrams 33-38 for visual reference.

To prevent water damage to your caravan or motor home, ensure that you don't travel with a full flush-water tank or with water in the bowl.

6 Cleaning

Just like your toilet at home, it is also important to clean this Cassette Toilet regularly. You will prevent limescale and ensure optimal hygiene. Clean the inside of the bowl with Toilet Bowl Cleaner and a soft brush and use Bathroom Cleaner for the outside of the toilet.



Never use household cleaners to clean your toilet. These may cause permanent damage to the seals and other toilet components.

Waste Pump-Out system (if applicable)
Fill the emptied waste-holding tank with water and place the tank back. Then activate the control panel. Press the Waste Pump-Out system button to pump the water through the system. Do this once every 3 weeks.

Remove seat & cover

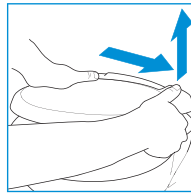

To clean your toilet thoroughly, remove the seat and cover. First push the seat and cover together to the right, then lift them up.

7 Winter use

You can use your toilet as normal in cold weather as long as the toilet is situated in a heated location. If this is not the case, and there is a risk of frost, we advise not to use your toilet. Make sure you completely drain the toilet and the water system of the vehicle. Then empty the waste-holding tank and the flush-water tank (if applicable), see Putting in storage.

Aqua Kem Blue Sachets & Aqua Kem Green Sachets are particularly suitable for winter camping as the sachets are filled with powder. They completely dissolve in water, are easy to dose and economical in use.



8 Maintenance and cleaning

To prolong the life span of your toilet, maintain your toilet regularly. Use Cassette Tank Cleaner 2 to 3 times a year on the waste-holding tank.



It safely removes stubborn limescale on the inside of the tank. When seals become dry, use Seal Lubricant to keep the seals soft and pliable. It has been specially developed for mobile toilets and is absolutely safe to use.



Never use Vaseline or vegetable oil to lubricate the seals as these may cause leakage to your waste-holding tank.

The valve blade seal is a part of the toilet that is subject to wear. Depending on the extent and manner of servicing, after a certain period the seal will lose quality and must be replaced.



Waste Pump-Out system (if applicable)

To ensure optimal functionality, maintain the waste-holding tank regularly. Fill the waste-holding tank with water and wash it. Then use Cassette Tank Cleaner. Do this every 6 weeks when on holiday.



Electric Ventilator (if applicable)

After approximately 4 weeks of use, the filter loses its absorption power. Remove the filter housing cover and place the new filter into the filter housing.

9 Putting in storage

Empty the flush-water tank (dependent on model) and the water system of the vehicle. Flush the toilet until no more water is being pumped out. Empty the waste-holding tank. Thoroughly clean and dry the whole toilet. Open the blade and loosen the cap of the pour out spout to ventilate the waste-holding tank. We recommend maintaining your toilet before putting it into storage. See Maintenance and cleaning.



Electric Ventilator (if applicable)

Remove the filter of the filter housing.

10 Disposal

Your product has been designed and manufactured with high quality materials and components, which can be recycled and reused. When your toilet has reached its end of life, dispose the product according to the local rules. Do not dispose the toilet with the normal household waste. The correct disposal of your old product will help prevent potential negative consequences to the environment and human health.

11 Questions?

If you require further information or have any questions about your toilet, please visit our website www.thetford-europe.com. If you still have questions, contact the Customer Service Department in your country or your holiday location (see the addresses on the back).

For correct and efficient support, please ensure all relevant product type information is available (see page 82).

Spare parts

Original Thetford spare parts are available through your own dealer or an authorised Thetford Service Centre.

FAQ

What should I do in case of a defect on my Thetford toilet? Contact your dealer where you bought your vehicle or, if you are on holiday, contact an authorised Thetford Service Centre.

A red light on the control panel flashes, what should I do? Check if the waste-holding tank is present or positioned properly.

I cannot move my waste-holding tank. Check if the blade of your toilet is completely closed.

What should I do when the electric blade doesn't function? Manually open or close the blade by sliding the small handle under the toilet bowl sideways.

What should I do if the blade is blocked? Loosen the cap with measuring cup from the pour out spout and try again.

Does the toilet have a fuse? Yes, the toilet has a maintenance-free self-resetting fuse.

12 Warranty

Thetford BV offers the end users of its products a three-year guarantee. In the case of malfunction within the warranty period, Thetford will replace or repair the product at its discretion. In this case, the costs of replacement, labour costs for the replacement of defective components and/or the costs of the parts themselves will be paid by Thetford.

1. To make a claim under this guarantee, the user must take the product to his dealer or an authorised Thetford Service Centre (www.thetford-europe.com). The claim will be assessed there.
2. Components replaced during repair under guarantee become the property of Thetford.
3. This warranty does not prejudice current consumer protection laws.
4. This warranty is not valid in the case of products that are for, or are used for, commercial purposes.

Guarantee claims falling into one of the following categories will not be accepted:

- the product has been improperly used, or the instructions in the manual have not been followed [for example incorrect use of additives]
- the product has not been installed in accordance with the instructions
- alterations have been made to the product
- the product has been repaired by an unauthorised Thetford Service Centre
- the product code or serial ID has been changed
- the product has been damaged by circumstances outside the normal use of the product.

5. Not using Thetford products to care for your Thetford toilet could create some damage, which would not be covered by this warranty.

Thetford is not liable for any loss and/or damage caused directly or indirectly by use of the toilet.

Thetford is not responsible for printing errors and reserves the right to make changes to product specifications without notice.

Principaux composants

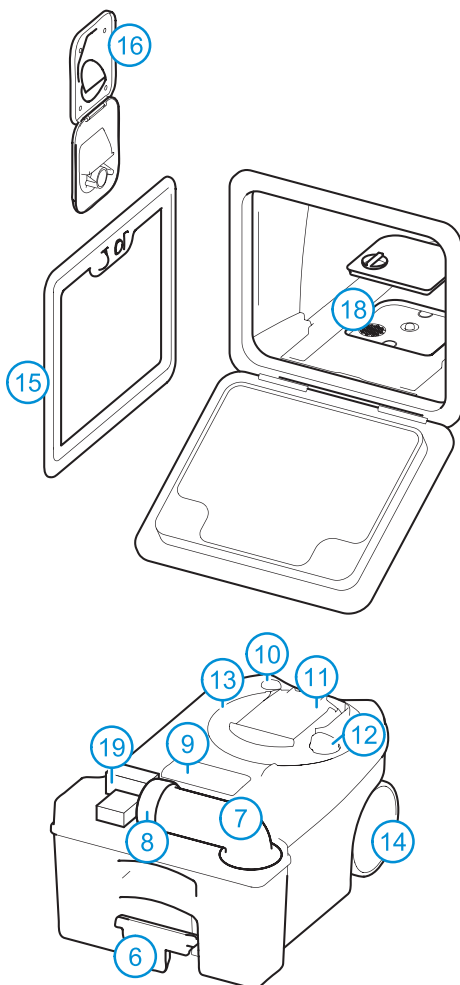
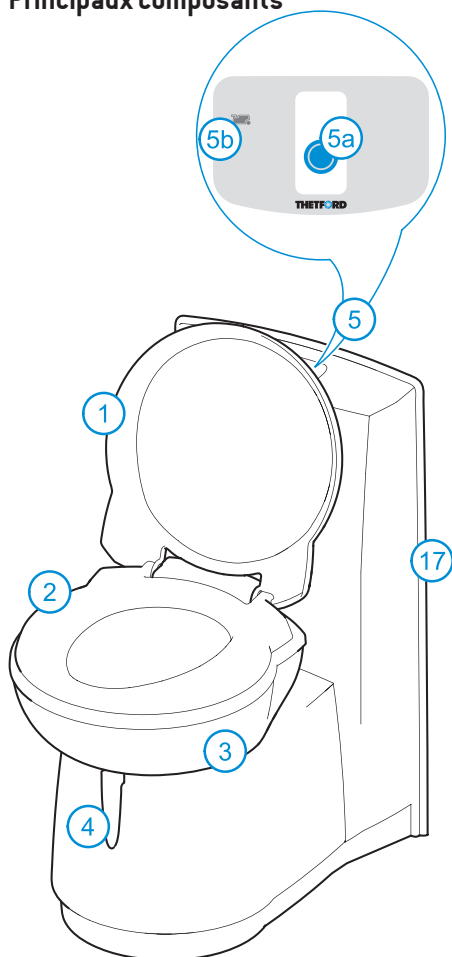
**Standard**

1 Couverture • **2** Lunette • **3** Cuvette de toilette orientable • **4** Poignée d'ouverture et de fermeture de clapet • **5** Panneau de commande (la position est différente sur les modèles C263) • **5a** Bouton de chasse d'eau • **5b** Indication du niveau du réservoir à matières (1 niveau ou 3 niveaux ; en fonction du modèle) • **6** Poignée de traction télescopique • **7** Bras de vidange • **8** Bouchon doseur • **9** Événement automatique • **10** Bouton de dégazage • **11** Couvercle coulissant • **12** Ouverture du clapet • **13** Mécanisme du réservoir à matières • **14** Roulette • **15** Portillon de service

Options

16 Porte de remplissage d'eau (uniquement pour les modèles C262) • **17** Console avec réservoir d'eau propre (uniquement pour les modèles C262) • **18** Filtre pour le ventilateur électrique • **19** Emplacement du système de pompage des déchets

1 Introduction

Ces toilettes à cassette Thetford sont un produit de très haute qualité. Facile à utiliser, elles satisfont à des normes de haute qualité et vous procureront toutes les commodités de la maison.

Avant d'utiliser ces toilettes, nous vous conseillons de lire l'intégralité du manuel. Gardez ce manuel dans un endroit sûr pour vous y référer ultérieurement.

Pour obtenir la dernière version du manuel, visitez www.thetford-europe.com

Symboles utilisés



Conseil



Précaution (risque possible d'endommagement de ce produit ou de blessure)

2 Options possibles des toilettes

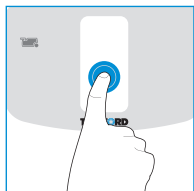

Certaines toilettes sont équipées d'options supplémentaires. Pour vérifier quelles sont les options disponibles, appuyez sur le bouton d'évacuation du panneau de commande.

Les symboles suivants peuvent s'allumer :



Système d'évacuation des déchets ; transfère les déchets du réservoir à matières vers le réservoir à déchets central du véhicule



Clapet électrique ; ouvre ou ferme électriquement le clapet



Ventilateur électrique ; évacue les mauvaises odeurs du réservoir à matières vers l'extérieur du véhicule

Vous trouverez des informations supplémentaires à propos de ces options dans les boîtes de texte bleu. Lisez entièrement les instructions s'y appliquant.

3 Préparation à l'emploi

Ces toilettes à cassette sont dotées d'un réservoir à matières de 17,5 l. Le modèle C262 possède

également son propre réservoir d'eau propre de 8 l. Avant d'utiliser vos toilettes, il est indispensable d'ajouter des additifs pour toilettes dans ces réservoirs. Vérifiez le dosage exacte sur l'étiquette de l'additif. Ajoutez ensuite ± 3 l d'eau dans le réservoir à matières. Remplissez le réservoir d'eau propre du modèle C262 par le haut.



Ventilateur électrique (si applicable)

Ouvrez le portillon de service et retirez le réservoir à matières. Retirez ensuite le couvercle de l'emplacement du filtre et placez le nouveau filtre dans son emplacement. Remettez le couvercle et le réservoir à matières en place.



Pompage des déchets vers l'extérieur (si applicable)

Pour éviter l'obstruction de votre système de transfert des matières, veuillez utiliser le papier toilette Aqua Soft et des sachets Aqua Kem Sachets.



N'ajoutez jamais directement les additifs pour toilettes via le clapet car cela pourrait endommager le joint à lèvres du réservoir à matières. Remplissez uniquement le réservoir à matières par le bras de vidange.



N'employez pas la force si vous ne réussissez pas à remettre en place aisément le réservoir à matières. Si un blocage survient, vérifiez toujours si la poignée du clapet est en position fermée.

Référez-vous aux schémas 1 à 20 du « Quick Guide » comme support visuel.

Pour dépressuriser le réservoir à matières, appuyez sur le bouton de ventilation avant de remettre le réservoir en place.

Thetford propose des additifs sanitaires délicatement parfumés pour le réservoir d'eau propre (Aqua Rinse Plus) et une grande variété de produits pour réservoir à matières (Aqua Kem Blue, Aqua Kem Green, Aqua Kem Blue Sachets, Aqua Kem Green Sachets).



Aqua Rinse Plus maintient l'eau de la chasse d'eau propre, assure une chasse d'eau fluide en laissant une couche protectrice. Tous les produits pour le réservoir à matières supprime les odeurs désagréables, accélèrent la décomposition des matières, réduisent la formation de gaz, protègent les pièces mobiles et aident à maintenir le réservoir à matières propre et sain. Pour connaître les différences entre les qualités distinctives de chaque produit pour réservoir à matières, visitez www.thetford-europe.com.

La gamme des additifs sanitaires disponibles peut varier pour chaque pays.

4 Utilisation de vos toilettes

Tournez la cuvette

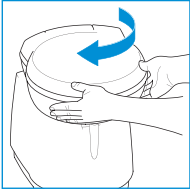

Vous pouvez tourner cette cuvette à la position souhaitée (max. $\pm 90^\circ$). Fermez le couvercle et utilisez vos deux mains pour faire pivoter la cuvette comme illustré.

Ouverture du clapet



Les toilettes peuvent être utilisées avec le clapet ouvert ou fermé. Pour ouvrir le clapet, tirez latéralement sur la poignée du clapet, comme indiqué. Veillez à toujours refermer le clapet correctement après utilisation.



Clapet électrique (si applicable)

Appuyez sur le bouton de chasse d'eau pour activer le panneau de commande. Appuyez ensuite sur le bouton du clapet électrique. Le clapet s'ouvrira ou se fermera électriquement.

Tirer la chasse d'eau

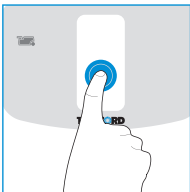

Appuyez une fois sur le bouton d'évacuation pour activer le panneau de commande. Appuyez ensuite sur le bouton d'évacuation pendant plusieurs secondes pour tirer la chasse d'eau.



Ventilateur électrique (si applicable)

Le ventilateur électrique démarre automatiquement par l'activation du panneau de commande ; il s'éteint automatiquement après environ 5 minutes. Le bouton du ventilateur électrique s'allume pour indiquer que la fonction est active. Si vous souhaitez arrêter le ventilateur, appuyez sur le bouton du ventilateur électrique. Appuyez de nouveau sur le bouton pour redémarrer la ventilation. Pour optimiser cette fonction, activez le ventilateur électrique avant d'utiliser vos toilettes.



Le papier toilette ordinaire peut provoquer des engorgements. Utilisez à la place le papier toilette Aqua Soft. Ce papier toilette est ultra doux, se dissout rapidement, évite les engorgements et rend la vidange du réservoir à matières aisée.



Indication du niveau

Vous pouvez vérifier si votre réservoir à matières possède une indication à 1 niveau ou à 3 niveaux. Veillez à ce que le réservoir soit vide et remettez-le correctement en place. Activez ensuite le panneau de commande. Si aucun voyant d'indication de niveau ne s'allume, vos toilettes sont dotées d'une indication à 1 niveau, celui-ci indiquera simplement que le réservoir est plein. Si un voyant d'indication de niveau vert s'allume immédiatement, vos toilettes sont équipées d'une indication à 3 niveaux, celui-ci indiquera que le réservoir est vide, à moitié plein ou plein.

5 Vidange de réservoir

Réservoir à matières

Lorsque la lumière rouge de l'indicateur de niveau du panneau de commande s'allume, vous devez vider le réservoir à matières. Retirez le réservoir via le portillon de service. Allez vidanger votre réservoir à un endroit prévu à cet effet.



Pour vider le réservoir faites pivoter le bras de vidange, maintenez le bouton de ventilation enfoncé avec votre pouce afin d'éviter les éclaboussures.



Système de pompage des déchets vers l'extérieur (si applicable)

Ce bouton s'allume automatiquement par l'activation du panneau de commande. Appuyez sur le bouton pour vider le réservoir à matières dans le réservoir à déchets central du véhicule. Le bouton s'allume pendant que les déchets sont pompés et s'éteint lorsque tous les déchets ont été transférés. (Il reste \pm 1,5 l de déchets). Si le réservoir à déchets central est trop rempli (le niveau est uniquement mesuré si le réservoir est doté d'un indicateur de niveau), le bouton clignote rapidement et le pompage est impossible jusqu'à ce que vous ayez vidé le réservoir à déchets central.

Référez-vous aux schémas 21 à 32 du « Quick Guide » comme support visuel. Si vous désirez continuer à utiliser vos toilettes après la vidange, préparez de nouveau le réservoir à déchets.

 Nos produits 'verts', Aqua Kem Green, Aqua Kem Green Sachets et Aqua Rinse Plus (test ISO 11734) peuvent également être vidés en toute sécurité dans une fosse septique ou d'autres types de systèmes biologiques de petite taille présents sur les sites de campement.

 Veuillez éviter de circuler avec un réservoir à matières plein à plus de $\frac{3}{4}$. Cela risque de provoquer des fuites dans le circuit de mise à l'air libre.

Réservoir d'eau propre (uniquement pour les modèles C262)

Le réservoir d'eau propre a une capacité de 8 l. Videz entièrement le réservoir d'eau propre uniquement si vous comptez ne pas utiliser vos toilettes pendant une période prolongée (hiver). Placez une cuvette suffisamment grande sous le tube d'écoulement et récupérez l'eau restante. Videz cette cuvette dans un centre agréé de récupération des déchets.

Référez-vous aux schémas 33 à 38 du « Quick Guide » comme support visuel.

 Pour éviter d'éventuelles détériorations causées par l'eau à votre caravane ou votre camping-car, veuillez à ne pas voyager avec un réservoir d'eau propre rempli ou avec de l'eau dans la cuvette.

6 Nettoyage

Tout comme vos toilettes domestiques, il est également important de nettoyer régulièrement ces toilettes à cassette. Vous éviterez ainsi les dépôts calcaires et vous assurerez une hygiène optimale. Nettoyez l'intérieur de la cuvette avec le produit Toilet Bowl Cleaner et une brosse souple, et utilisez le produit Nettoyant salle de bains pour nettoyer l'extérieur des toilettes.



 N'utilisez jamais de nettoyeurs domestiques pour nettoyer vos toilettes. Ils risquent de causer des dégâts irrémédiables aux joints d'étanchéité et autres pièces des toilettes.



Système de pompage des déchets vers l'extérieur (si applicable)

Remplissez le réservoir à matières vide avec de l'eau et remettez-le en place. Activez ensuite le panneau de commande. Appuyez sur le bouton du système de pompage des déchets vers l'extérieur pour pomper l'eau à travers le système. Répétez cette opération toutes les 3 semaines.

Lunette & couvercle amovibles

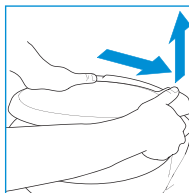

Pour nettoyer à fond vos toilettes, retirez la lunette et le couvercle. Commencez par pousser ensemble la lunette et le couvercle vers la droite, puis soulevez-les.

7 Utilisation durant l'hiver

Vous pouvez utiliser vos toilettes normalement en période de froid aussi longtemps que les toilettes se trouvent dans un endroit chauffé. Si ce n'est pas le cas et qu'il y a un risque de gel, nous vous recommandons de ne pas utiliser vos toilettes. Assurez-vous d'avoir complètement purgé les toilettes et le circuit d'eau du véhicule. Puis vidangez le réservoir à matières et le réservoir de chasse d'eau (le cas échéant), voir Stockage.

Les Sachets Aqua Kem & Aqua Kem Green sont particulièrement adaptés pour le camping hivernal puisque les sachets sont remplis de poudre. Ils se dissolvent entièrement dans l'eau, sont faciles à doser et économiques.



8 Entretien et nettoyage

Pour prolonger leur durée de vie, entretenez régulièrement vos toilettes. Utilisez le produit Cassette Tank Cleaner 2 à 3 fois par ans dans le réservoir à matières.



Il permet de retirer en sécurité les dépôts calcaires tenaces à l'intérieur du réservoir. Lorsque les joints s'assèchent, utilisez Spray



lubrifiant pour maintenir les joints souples et flexibles. Ce produit a été spécialement conçu pour les toilettes mobiles et son utilisation est absolument sans danger.

⚠ N'utilisez jamais de la vaseline ou une huile végétale car celles-ci risquent de provoquer des fuites à votre réservoir à matières.

⚠ Le joint de clapet est une pièce de votre toilette sujette à l'usure. Selon la fréquence et le mode d'entretien, il convient de remplacer les joints d'étanchéité.



Systeme de pompage des déchets vers l'extérieur (si applicable)

Pour assurer un fonctionnement optimal, entretenez régulièrement le réservoir à matières. Remplissez le réservoir à matières d'eau et nettoyez-le. Utilisez ensuite le produit Cassette Tank Cleaner. Répétez cette opération toutes les 6 semaines en période de vacances.



Ventilateur électrique (si applicable)

Le filtre perd son pouvoir d'absorption après environ 4 semaines d'utilisation. Retirez le couvercle de l'emplacement du filtre et placez le nouveau filtre dans son emplacement.

9 Stockage

Videz le réservoir de chasse d'eau (en fonction du modèle) et le circuit d'eau du véhicule. Tirez la chasse jusqu'à ce que plus aucune eau ne soit pompée. Videz le réservoir à matières. Nettoyez et séchez minutieusement l'ensemble des toilettes. Ouvrez le clapet et desserrez le bouchon du bras de vidange pour aérer le réservoir à matières. Nous vous recommandons de faire l'entretien de vos toilettes avant de les stocker. Voir Entretien et nettoyage.



Ventilateur électrique (si applicable)
Retirez le filtre de son logement.

10 Mise au rebut

Votre produit a été conçu et fabriqué avec des matériaux et composants de très haute qualité qui peuvent être recyclés et réutilisés. Lorsque vos toilettes atteignent la fin de leur durée de vie, mettez-les au rebut selon la réglementation locale. Ne vous débarrassez pas de vos toilettes avec vos déchets ménagers. La mise au rebut appropriée de votre ancien produit contribue à limiter les éventuelles conséquences négatives sur l'environnement et la santé.

11 Questions ?

Si vous désirez recevoir de plus amples informations ou si vous avez une question concernant vos toilettes, visitez notre site web www.thetford-europe.com. Si vous avez encore des questions, contactez le département du service clientèle de votre pays ou de l'endroit où vous passez vos vacances (voir les adresses au dos).

Pour bénéficier d'une aide correcte et efficace, veillez à ce que toutes les informations utiles concernant votre produit soient disponibles (voir page 82).

Pièces détachées

Les pièces détachées originales Thetford sont disponibles chez votre détaillant ou chez un centre de service agréé par Thetford.

Foire Aux Questions

Que dois-je faire si mes toilettes Thetford connaissent un dysfonctionnement ? Contactez le revendeur à qui vous avez acheté votre véhicule ou, si vous êtes en vacances, contactez un centre de service agréé par Thetford.

Une lumière rouge clignote sur le panneau de commande, que dois-je faire ? Vérifiez si le réservoir à matières est présent et s'il est correctement placé.

Je ne peux pas déplacer mon réservoir à matières. Vérifiez si le clapet de vos toilettes est correctement fermé.

Que dois-je faire si le clapet électrique ne fonctionne pas ? Ouvrez ou fermez manuellement le clapet en glissant latéralement la petite poignée sous la cuvette des toilettes.

Que dois-je faire si le clapet reste bloqué ? Desserrez le couvercle et le bouchon doseur du bras de vidange et essayez de nouveau.

Est-ce que les toilettes sont équipées d'un fusible ? Oui, les toilettes sont équipées d'un fusible qui s'auto réinitialise et dont l'entretien n'est pas nécessaire.

12 Garantie

Thetford BV fournit aux utilisateurs de ses produits une garantie de trois ans. Dans le cas d'un dysfonctionnement survenant au cours de la période de garantie, Thetford procédera à ses frais au remplacement ou à la réparation du produit. Dans ce cas, les coûts de remplacement, de main d'œuvre pour le remplacement des pièces défectueuses et/ou des pièces elles-mêmes seront couverts par Thetford.

1. Pour porter une réclamation selon les termes de cette garantie, l'utilisateur doit faire parvenir le produit à son revendeur ou à un centre d'entretien agréé par Thetford (www.thetford-europe.com). La réclamation y sera examinée.

2. Les pièces remplacées au cours d'une réparation dans le cadre de la garantie deviennent la propriété de Thetford.

3. Cette garantie ne porte pas atteinte aux lois actuelles de protection des consommateurs.

4. Cette garantie n'est pas valide dans le cas de produits destinés à/utilisés pour un usage commercial.

Les réclamations de garantie répondant à l'une des catégories suivantes ne seront pas acceptées :

- le produit a été incorrectement utilisé, ou les instructions de ce manuel n'ont pas été suivies (par exemple, utilisation incorrecte d'additifs)
- le produit n'a pas été installé selon les instructions
- des transformations du produit ont été effectuées
- le produit a été réparé par un centre d'entretien non agréé par Thetford
- le code du produit ou son numéro d'identification de série a été modifié
- le produit a été endommagé dans des circonstances en dehors de son utilisation normale.

5. Ne pas utiliser les produits d'entretien Thetford pour le nettoyage de vos toilettes Thetford pourrait créer des dommages qui ne seraient pas couverts par cette garantie.

Thetford ne saurait être tenu responsable de toute perte et/ou dommage causé(e) directement ou indirectement par l'utilisation de ses toilettes.

Thetford ne saurait être tenu responsable des erreurs d'impression, et se réserve le droit de modifier les caractéristiques de ses produits sans préavis.

Huvuddelar

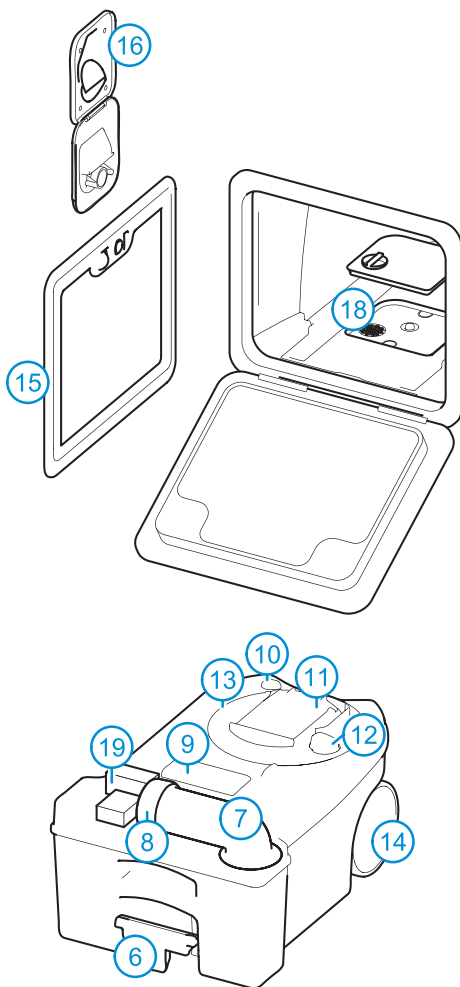
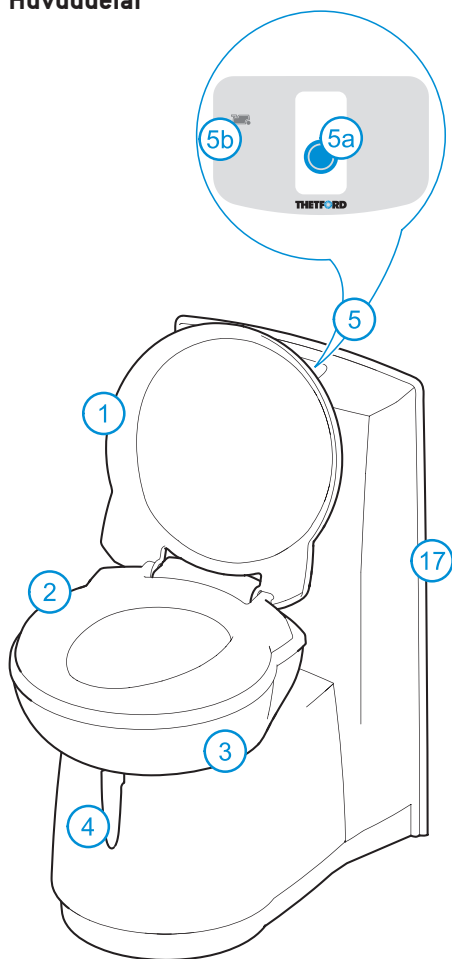

Standard

1 Lock • **2** Sits • **3** Vridbar toalettskål • **4** Handtag för att öppna/stänga bladet • **5** Kontrollpanel (placeringen är annorlunda på C263-modellen) • **5a** Spolknapp • **5b** Nivåindikator för avfallstanken (1 nivå eller 3 nivåer; beroende på modell) • **6** Draghandtag • **7** Tömningsrör • **8** Lock med mätkopp • **9** Automatisk tryckutjämningsventil • **10** Ventilationsknapp • **11** Skjutbart lock • **12** Bladöppnare • **13** Avfallstankens mekanism • **14** Hjul • **15** Servicelucka

Tillbehör

16 Vattenpåfyllningsdörr (endast för C262-modellen) • **17** Konsoll med spolvattentank (endast för C262-modellen) • **18** Filter för elektrisk fläkt • **19** Placering av avfallsutpumpningssystem

1 Introduktion

Denna kassettoilet från Thetford är en kvalitetsprodukt. Den är användarvänlig, uppfyller höga kvalitetsstandarder och erbjuder dig samma bekvämlighet som hemma.

Innan du börjar använda toaletten rekommenderar vi att du läser igenom hela användarhandboken. Förvara handboken på en säker plats för framtida användning.

Senaste versionen av handboken finns på www.thetford-europe.com

Symboler som används



Tips



Varning (möjlig risk för personskador eller skada på produkten)

2 Tillgängliga toalettbehör

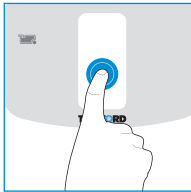

Vissa toaletter är utrustade med extra tillbehör. För att kontrollera vilka tillbehör som är tillgängliga, tryck på spolknappen på kontrollpanelen.

Följande symboler kan tändas:



Avfallspumpningssystem; överför avfall från avfallstanken till fordonets centrala avfallstank



Elektriskt blad; öppnar och stänger bladet elektriskt



Elektrisk fläkt; drar iväg obehagliga lukter från avfallstanken till fordonets utsida

Ytterligare instruktioner för dessa tillbehör finns i de blå textrutorna. Läs noggrant igenom alla relevanta instruktioner.

3 Förberedning för användning

Denna kassettoilet har en avfallstank på 17,5 l. C262-modellen har också en egen spolvattentank på 8 l. Innan du använder toaletten är det viktigt att du tillsätter toalettvätska i dessa tankar. Kontrollera doseringen på tillsatsens förpackning.

Tillsätt sedan ± 3 l vatten till avfallstanken. Fyll spolvattentanken på C262-modellen ända upp.



Elektrisk fläkt (om sådan finns)

Öppna serviceluckan och ta bort avfallstanken. Ta sedan bort locket för filterhållaren och placera det nya filtret i filterhållaren. Sätt tillbaka locket och avfallstanken på sin ursprungliga plats.



Avfallspumpning (om tillämpligt)

För att förhindra tilltäppning av avfallspumpningssystemet, använd Aqua Soft toalettpapper och Aqua Kem Sachets.



Tillsätt aldrig toalettvätska direkt via bladet då det kan skada avfallstankens tätning. Fyll endast avfallstanken via tömningsröret.



Använd aldrig våld om det inte går lätt att sätta tillbaka avfallstanken. Vid en blockering, kontrollera om bladhandtaget är i stängt läge.

Se 'Quick Guide' diagram 1-20 för en visuell referens. Tryck på ventilationsknappen för att tryckutjämna avfallstanken innan den sätts tillbaka på plats.

Thetford erbjuder en toalettvätska med trevlig doft för spolvattentanken (Aqua Rinse Plus) och en mängd produkter för avfallstanken (Aqua Kem Blue, Aqua Kem Green, Aqua Kem Blue Sachets, Aqua Kem Green Sachets).



Aqua Rinse Plus håller spolvattnet fräscht, förbättrar spolningen och lämnar ett skyddande lager. Alla produkter för avfallstanken döljer obehaglig lukt, stimulerar nedbrytningen av avfall, minskar gasbildning, skyddar rörliga delar och hjälper till att hålla avfallstanken fräsch och ren. För information om skillnaderna mellan de olika avfallstankprodukterna, se www.thetford-europe.com.

Utbudet av tillgängliga toalettvårdsprodukter kan variera från land till land.

4 Använda din toalett

Vrida på skålen

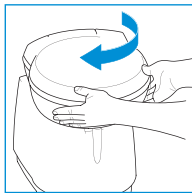

Du kan vrida skålen till önskad position (max. $\pm 90^\circ$). Stäng locket och använd båda händerna för att vrida skålen, som bilden visar.

Öppna bladet



Toaletten kan användas med bladet öppet eller stängt. För att öppna bladet, skjut bladhandtaget i sidled, som bilden visar. Se till att alltid stänga bladet helt efter användning.



Elektriskt blad (om sådan finns)

Tryck på spolknappen för att aktivera kontrollpanelen. Tryck sedan på knappen för det elektriska bladet. Bladet öppnas eller stängs elektriskt.

Spola toaletten

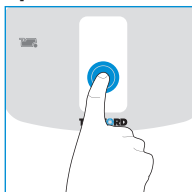

Tryck på spolknappen en gång för att aktivera kontrollpanelen. Spola sedan toaletten genom att trycka på spolknappen i flera sekunder.



Elektrisk fläkt (om tillämpligt)

Den elektriska fläkten startas automatiskt när kontrollpanelen aktiveras; den stängs av automatiskt efter ungefär 5 minuter. Knappen för den elektriska fläkten blinkar för att visa att denna funktion är aktiv. För att stoppa fläkten, tryck på knappen för den elektriska fläkten. Tryck på knappen igen för att starta fläkten igen. För optimal funktion, aktivera den elektriska fläkten innan du använder toaletten.



OBSERVERA! Vanligt toalettpapper kan orsaka stopp. Använd Aqua Soft-toalettpapper i stället. Detta toalettpapper är extra mjukt, löses upp snabbt, förhindrar stopp och gör det enklare att tömma avfallstanken.



Nivåindikering

Du kan kontrollera om din avfallstank har en 1-nivå eller 3-nivå indikering. Se till att tanken är tom och sätt tillbaka den ordentligt. Aktivera sedan kontrollpanelen. Om ingen nivåindikering tänds har din toalett en 1-nivå indikering. Den indikerar bara en full tank. Om en grön nivåindikeringslampa tänds direkt har din toalett en 3-nivå indikering. Den indikerar tom, halvfull och full.

5 Tömma tanken

Avfallstank

När den röda nivåindikeringslampan på kontrollpanelen tänds behöver avfallstanken tömmas. Ta bort tanken via serviceluckan.

Ta den sedan till en auktoriserad avfallshanteringsstation. Töm avfallstanken via tömningsröret.



För att tömma tanken utan att det skvätter, tryck på och håll in ventilationsknappen med tummen när tömningsröret är riktat nedåt.



Avfallsutpumpningssystem (om sådant finns)

När kontrollpanelen aktiveras tänds denna knapp automatiskt. Tryck på knappen för att tömma avfallstanken i fordonets centrala avfallstank. Knappen blinkar medan avfallet pumpas och slutar blinka när allt avfall har förts över. ($\pm 1,5$ l avfall finns kvar). Om den centrala avfallstanken är överfull (detta mäts endast om denna tank har en nivåindikator) så blinkar knappen snabbt och pumpning är inte möjlig innan du har tömt den centrala avfallstanken.

Se 'Quick Guide' diagram 21-32 för en visuell referens. Om du vill fortsätta använda toaletten efter tömningen, förbered då avfallstanken igen.

 Våra "gröna" produkter Aqua Kem Green, Aqua Kem Green Sachets och Aqua Rinse Plus (test ISO 11734) är helt säkra att tömma i en septisk tank eller i små biologiska system på campingplatser.

 Undvik att resa med en avfallstank som är fylld mer än till $\frac{3}{4}$. Detta kan orsaka läckage genom ventilationssystemet.

Spolvattentank (endast för C262-modeller)

Spolvattentanken har en kapacitet på 8 l. Töm spolvattentanken helt om du inte tänker använda toaletten under en längre (vinter) tid. Placera en tillräckligt stor skål under tömningsröret och fånga upp det återstående vattnet. Töm denna skål på en auktoriserad avfallshanteringsstation.

Se 'Quick Guide' diagram 33-38 för en visuell referens.

 För att undvika vattenskador på din husvagn eller husbil, se till att du inte färdas med en full spolvattentank eller med vatten i skålen.

6 Rengöring

Precis som med din toalett hemma är det viktigt att du rengör kassettoaletten regelbundet. Detta förhindrar kalkavlagringar och ger optimal hygien. Rengör insidan av skålen med Toilet Bowl Cleaner och en mjuk borste och använd Badrumsrengöring för toalettens utsida.



 Använd aldrig hushållsprodukter för att rengöra toaletten. Dessa kan orsaka permanent skada på packningar och andra komponenter i toaletten.

Avfallsutpumpningssystem (om sådant finns)

Fyll den tömda avfallstanken med vatten och sätt tillbaka den på sin plats. Aktivera sedan kontrollpanelen. Tryck på knappen för avfallsutpumpningssystemet för att pumpa vattnet genom systemet. Gör detta var 3:e vecka.

Ta bort sits och lock

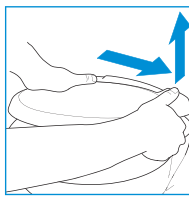

Ta bort sitsen och locket för att rengöra toaletten noggrant. Tryck först sitsen och locket tillsammans till höger, lyft sedan upp dem.

7 Vinteranvändning

Du kan använda din toalett som vanligt i kallt väder så länge toaletten står i ett uppvärmt utrymme. Om det inte är fallet och det finns risk för frost, råder vi dig att inte använda toaletten. Se till att fordonets toalett och vattensystem töms helt. Töm därefter avfallstanken och spoltanken (i förekommande fall), se Förvaring.

 Aqua Kem Blue Sachets & Aqua Kem Green Sachets är speciellt lämpliga för vintercamping då påsarna är fyllda med pulver. De löses upp helt i vatten, är enkla att dosera och ekonomiska att använda.



8 Underhållning och rengöring

Förläng toalettens livslängd genom att underhålla den regelbundet. Använd Cassette Tank Cleaner 2 till 3 gånger per år i avfallstanken.



Detta tar bort envisa kalkbeläggningar inne i tanken på ett säkert sätt. När tätningarna torkar, använd Seal



Lubricant för att hålla dem mjuka och följsamma. Det är speciellt utvecklat för mobila toaletter och är helt säkert att använda.

 Använd aldrig vaselin eller vegetabilisk olja för att smörja packningarna då dessa kan orsaka läckage till avfallstanken.

 Bladets tätningssring är en del av toaletten som är utsatt för slitage. Beroende på hur ofta och väl den underhålls kommer funktionen efter en viss tid att försämrats, tätningssringen måste då bytas ut.



Avfallsutpumpningssystem (om sådant finns)

För optimal funktion, underhåll avfallstanken regelbundet. Fyll avfallstanken med vatten och tvätta ur den. Använd sedan Cassette Tank Cleaner. Gör detta var 6:e vecka på semesterresan.



Elektrisk fläkt (om sådan finns)

Efter ungefär 4 veckors användning förlorar filtret sin absorberande förmåga. Ta bort locket för filterhållaren och placera det nya filtret i filterhållaren.

9 Förvaring

Töm fordonets spoltank (beroende på modell) och vattensystem. Spola toaletten tills allt vatten har pumpats ut. Töm avfallstanken. Rengör hela toaletten noga och torka den. Öppna bladet och lossa locket på utloppsriöret så att avfallstanken ventileras. Vi rekommenderar att du utför underhåll på toaletten innan du ställer undan den för förvaring. Se Underhållning och rengöring.



Elektrisk fläkt (om sådan finns)

Ta bort filtret från filterhållaren.

10 Kassering

Produkten är konstruerad med material och komponenter av hög kvalitet, som kan återvinnas och återanvändas. Kassera produkten i enlighet med lokala förordningar när toaletten har nått slutet av sin livslängd. Kassera inte toaletten tillsammans med normalt hushållsavfall. Korrekt kassering av din gamla produkt hjälper till att förhindra potentiellt negativa konsekvenser för miljön och för människors hälsa.

11 Frågor?

Om du behöver mer information eller har några frågor om din toalett, besök vår webbsida www.thetford-europe.com. Om du fortfarande har frågor, kontakta kundtjänsten i ditt hemland eller där du har din semester (se adresserna på baksidan).

För korrekt och effektiv support, se till att all relevant produkttypsinformation är tillgänglig (se sida 82).

Reservdelar

Originalreservdelar från Thetford är tillgängliga genom din återförsäljare eller ett auktoriserat Thetford-servicecenter.

Vanliga frågor

Vad ska jag göra om min Thetford-toalett

är defekt? Kontakta återförsäljaren där du köpte fordonet eller, om du är på semester, ett auktoriserat Thetford-servicecenter.

En röd lampa blinkar på kontrollpanelen, vad ska jag göra? Kontrollera att avfallstanken är på plats och rätt placerad.

Jag kan inte flytta avfallstanken. Kontrollera att toalettens blad är helt stängt.

Vad ska jag göra om det elektriska bladet inte fungerar? Öppna och stäng bladet manuellt genom att skjuta det lilla handtaget under toalettsskålen åt sidan.

Vad ska jag göra om bladet är blockerad? Lossa locket med mät kopp från tömningsriöret och försök igen.

Har toaletten någon säkring? Ja, toaletten har en underhållsfri säkring som återställer sig själv.

12 Garanti

Thetford BV erbjuder slutanvändarna av deras produkter tre års garanti. Vid fel inom garanti perioden kommer Thetford att ersätta eller reparera produkten efter eget gottfinnande. I detta fall kommer kostnader för utbyte, arbetskostnader för utbyte av felaktiga komponenter och/eller kostnaderna för själva delarna att betalas av Thetford.

1. För att göra ett anspråk enligt denna garanti måste användaren ta med produkten till återförsäljaren eller ett auktoriserat Thetford-servicecenter (www.thetford-europe.com). Anspråket kommer att bedömas där.

2. Komponenter utbytta under garantireparation tillfaller Thetford.

3. Denna garanti påverkar inte nuvarande konsumentlagstiftning.

4. Denna garanti gäller inte i fråga om produkter som är till för, eller som används för, kommersiella syften.

Garantianspråk som faller under någon av följande kategorier kommer inte att godtas: • produkten

har använts felaktigt, eller instruktionerna i handboken har inte följts (till exempel felaktig användning av tillsatser) • produkten har inte blivit installerad i enlighet med instruktionerna • ändringar har gjorts på produkten • produkten har reparerats av ett oauktoriserat Thetford-servicecenter; • produktkoden eller serienumret har ändrats; • produkten har skadats vid omständigheter som ligger utanför normal användning av produkten.

5. Om produkter från Thetford inte har använts för att vårda din Thetford-toalett kan skador uppstå som inte täcks av denna garanti.

Thetford ansvarar inte för eventuell förlust och/eller skada som orsakats direkt eller indirekt av användning av toaletten.

Thetford ansvarar inte för tryckfel och förbehåller sig rätten att göra ändringar i produktspecifikationer utan föregående meddelande.

Piezas principales

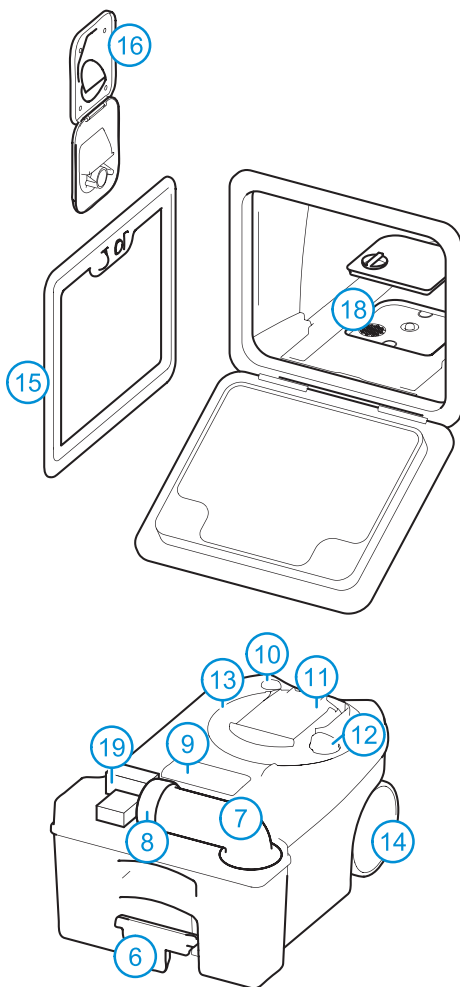
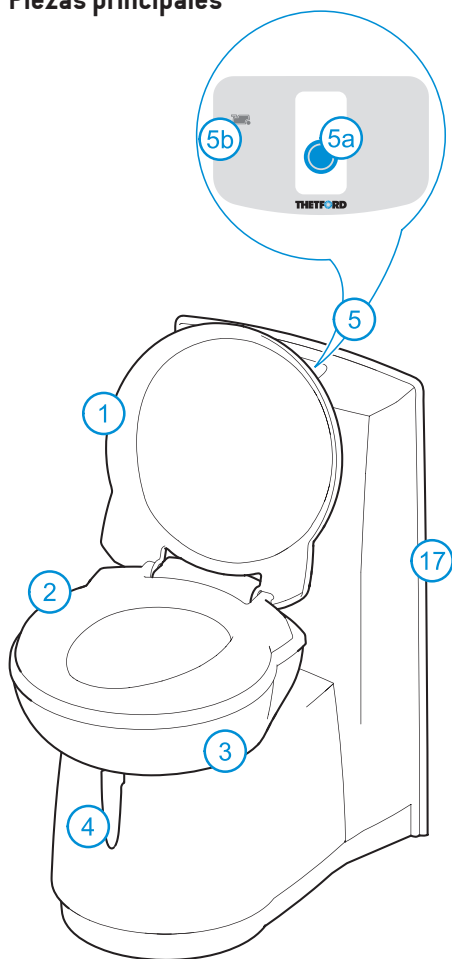

Estándar

1 Tapa • **2** Asiento • **3** Taza de inodoro giratoria • **4** Asa para abrir/cerrar la palanca • **5** Panel de control [su ubicación difiere a la de los modelos C263] • **5a** Botón de descarga • **5b** Indicador de nivel del depósito de residuos [1 nivel o 3 niveles; dependiendo del modelo] • **6** Asa retráctil • **7** Conducto de desagüe • **8** Taza con recipiente de medición • **9** Ventilación automática • **10** Botón de ventilación • **11** Tapa deslizable • **12** Palanca de cierre • **13** Mecanismo de depósito de residuos • **14** Rueda • **15** Puerta de servicio 3

Opciones

16 Puerta de recarga de agua [sólo para los modelos C262] • **17** Consola con cisterna de agua [sólo para los modelos C262] • **18** Filtro para el ventilador eléctrico • **19** Ubicación del sistema de bombeo de residuos

1 Introducción

Este inodoro Cassette Thetford es un producto de alta calidad. Es fácil de usar, cumple con los estándares de alta calidad y le proporcionará toda la comodidad del hogar.

Antes de manejar y utilizar este inodoro, le recomendamos leer la totalidad del manual. Guarde este manual en un lugar seguro para futuras consultas.

Si desea la versión más reciente de este manual, visite www.thetford-europe.com

Símbolos utilizados



Consejo



Precaución (posible riesgo de lesión o daños al producto)

2 Posibles opciones del inodoro

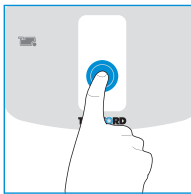

Algunos inodoros incluyen opciones adicionales. Para comprobar las opciones disponibles, pulse el botón de descarga en el panel de control.

Los siguientes símbolos pueden iluminarse:



Sistema de bombeo de residuos; transfiere los residuos del depósito de residuos al depósito de residuos central del vehículo



Palanca eléctrica; abre o cierra eléctricamente la palanca



Ventilador eléctrico; expulsa los olores desagradables del depósito de residuos hacia el exterior del vehículo

Encontrará instrucciones adicionales sobre estas opciones en los cuadros de texto azules. Lea detenidamente las instrucciones aplicables.

3 Preparaciones para el uso

Este inodoro Cassette posee un depósito de residuos de 17,5 l. El modelo C262 también posee su propia cisterna de agua de 8 l. Antes de utilizar el inodoro, es de vital importancia añadir a estos

depósitos aditivos para el inodoro. Compruebe la dosis correcta en el envase de los aditivos. Tras lo cual, añada ± 3 l. de agua al depósito de residuos. Llene la cisterna de agua del modelo C262 hasta el máximo.



Ventilador eléctrico (si fuese aplicable)

Abra la puerta de servicio y extraiga el depósito de residuos. A continuación, extraiga la caja del filtro y coloque el nuevo filtro en la caja. Vuelva a colocar la tapa y coloque el depósito de residuos en su posición original.



Bombeo de residuos (si fuese aplicable)

Para evitar la obstrucción del sistema de bombeo de residuos, utilice papel higiénico Aqua Soft y Aqua Kem Sachets.



Nunca añada aditivos para el inodoro vertiéndolos directamente a través de la palanca. De lo contrario, dañaría la junta de la entrada del depósito de residuos. Llene el depósito de residuos exclusivamente a través del conducto de desagüe.



Si no puede volver a colocar el depósito de residuos con facilidad, en ningún caso utilice la fuerza. Si se produce un atasco, compruebe siempre si el asa de la palanca está en la posición de cerrado.

Consulte los diagramas 1-20 de la 'Quick Guide' para obtener una referencia visual. Para despresurizar el depósito de residuos, pulse el botón de ventilación antes de colocar el depósito de nuevo en su lugar.

Thetford proporciona un aditivo de inodoro de agradable fragancia para la cisterna de agua (Aqua Rinse Plus) y una variedad de productos para el depósito de residuos (Aqua Kem Blue, Aqua Kem Green, Aqua Kem Blue Sachets, Aqua Kem Green Sachets).



Aqua Rinse Plus mantiene el agua de descarga fresca, asegura una descarga regular y deja una película protectora. Todos los productos para el depósito de residuos suprime los olores

desagradables, estimulan la descomposición de los residuos, reducen la formación de gases, protegen las piezas móviles y ayudan a mantener el depósito de residuos limpio y pulcro. Si desea información sobre las diferencias existentes entre las cualidades distintivas de cada producto para el depósito de residuos, visite www.thetford-europe.com.

La gama de productos disponibles para el cuidado del inodoro puede variar según el país.

4 Uso del inodoro

Girar la taza

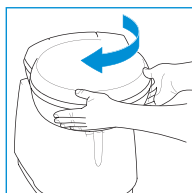

Podrá girar esta taza a la posición deseada (máx. $\pm 90^\circ$). Cierre la tapa y utilice ambas manos para girar la taza tal y como se indica en la ilustración.

Abrir la palanca



Puede utilizar el inodoro con la palanca abierta o cerrada. Para abrir la palanca, deslice el asa de la palanca hacia un lado, tal y como se indica en la ilustración. Asegúrese siempre de cerrar la

palanca completamente después de su uso.



Palanca eléctrica (si fuese aplicable)

Pulse el botón de descarga para activar el panel de control. A continuación, pulse el botón de la palanca eléctrica. La palanca se abrirá o cerrará eléctricamente.

Descarga del inodoro

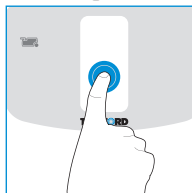

Pulse una vez el botón de descarga para activar el panel de control. A continuación, pulse el botón de descarga durante varios segundos para descargar el inodoro.



Ventilador eléctrico (si fuese aplicable)

El ventilador eléctrico se activa automáticamente al activar el panel de control; se desactivará automáticamente transcurridos aproximadamente 5 minutos. El botón del ventilador eléctrico parpadeará para indicar la activación de esta función. Para detener el ventilador, presione el botón del ventilador eléctrico. Para volver a activar el ventilador, vuelva a pulsar el botón. Para maximizar esta función, active el ventilador eléctrico antes de utilizar su inodoro.



El papel higiénico común puede provocar atascos. Utilice en su lugar papel higiénico Aqua Soft. Este papel higiénico es muy suave, se disuelve fácilmente, previene atascos y facilita la descarga del depósito de residuos.



Indicador de nivel

Podrá comprobar si su depósito de residuos posee un indicador de nivel 1 o de nivel 3. Asegúrese de que el depósito esté vacío y vuelva a colocarlo en su lugar debidamente. A continuación, active el panel de control. Si no se ilumina ningún indicador de nivel, su inodoro tiene un indicador de nivel 1. Únicamente indicará un depósito lleno. Si se ilumina inmediatamente un indicador de nivel de color verde, su inodoro tiene un indicador de nivel 3. Indicará vacío, medio lleno y lleno.

5 Descarga del depósito

Depósito de residuos

Cuando la luz roja del indicador de nivel ubicado en el panel de control se ilumine, deberá descargar el depósito de residuos. Extraiga el depósito a través de la puerta de servicio. A continuación, llévelo a un punto de desperdicios autorizado. Descargue el depósito de residuos a través del conducto de desagüe.

 Para descargar el depósito sin salpicar, mantenga pulsado el botón de ventilación con el pulgar con el conducto de desagüe apuntando hacia abajo.



Sistema de bombeo de residuos (si fuese aplicable)

Este botón se ilumina automáticamente al activar el panel de control. Pulse el botón para descargar el depósito de residuos en el depósito de residuos central del vehículo. El botón parpadea mientras se bombean los residuos y deja de parpadear una vez que todos los residuos han sido transferidos. (quedan $\pm 1,5$ l. de desperdicios). Si el depósito de desperdicios central está demasiado lleno (medido únicamente si este depósito posee un indicador de nivel), el botón parpadeará rápidamente y no podrá continuar bombeando hasta que haya vaciado el depósito de residuos central.

Consulte los diagramas 21-32 de la 'Quick Guide' para obtener una referencia visual. Si desea continuar usando su inodoro una vez vaciado, vuelva a preparar el depósito de residuos.

 Nuestros productos ecológicos Aqua Kem Green, Aqua Kem Green Sachets y Aqua Rinse Plus (prueba ISO 11734) se pueden descargar con toda seguridad en fosas sépticas o sistemas biológicos pequeños en los sitios de acampada.

 Evítense viajar con un depósito de residuos que esté más de tres cuartas partes lleno. Esto podría producir fugas a través del sistema de ventilación.

Depósito de agua de descarga (únicamente para los modelos C262)

El depósito de agua de descarga tiene una capacidad de 8 L. Únicamente descargue el depósito de agua de descarga por completo si no va a utilizar su inodoro durante un largo período (invierno). Coloque un recipiente lo suficientemente grande bajo la tubería de drenaje y capture el agua sobrante. Descargue este recipiente en un punto de recogida de residuos autorizado.

Consulte los diagramas 33-38 de la 'Quick Guide' para obtener una referencia visual.

 Para evitar que el agua dañe su caravana o autocaravana, asegúrese de no viajar con el depósito de agua de descarga lleno o con agua en el recipiente.

6 Limpieza

Al igual que en el inodoro de su hogar, es también importante limpiar este inodoro Cassette periódicamente. Evitará la aparición de cal y asegurará una higiene óptima. Limpie el interior de la taza con Toilet Bowl Cleaner y un cepillo suave y utilice un limpiador de baños para el exterior del inodoro.



 Nunca utilice limpiadores domésticos para limpiar su inodoro. Podrían causar daños permanentes a las juntas y otros componentes del inodoro.



Sistema de bombeo de residuos (si fuese aplicable)

Llene el depósito de residuos vacío con agua y vuelva a colocar el depósito. A continuación, active el panel de control. Pulse el botón del sistema de bombeo de residuos para bombear el agua a través del sistema. Realice este proceso una vez cada 3 semanas.

Extraiga el asiento y la tapa

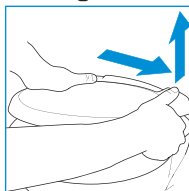

Para limpiar su inodoro debidamente, extraiga el asiento y la tapa. Primero, empuje hacia la derecha el asiento y la tapa al mismo tiempo, a continuación tire de ellos hacia arriba.

7 Uso en invierno

Puede utilizar el inodoro de la manera normal en climas fríos siempre que el inodoro esté situado en un lugar que disponga de calefacción. Si este no es el caso y hay peligro de heladas, aconsejamos no utilizar el inodoro. Asegúrese de vaciar por completo el inodoro y el circuito de agua del vehículo. Luego vacíe el depósito de residuos y la cisterna de agua (si procede); consulte Almacenamiento.

ES

 Aqua Kem Blue Sachets & Aqua Kem Green Sachets son especialmente útiles durante las acampadas invernales ya que los sobres están rellenos con polvos. Se disuelven completamente en el agua y son fáciles de dosificar, al igual que muy económicos.



8 Mantenimiento y limpieza

Para prolongar la vida de su inodoro, realice de forma regular el mantenimiento del mismo. Utilice Cassette Tank Cleaner en el depósito de residuos 2 o 3 veces al año.



Es muy seguro y elimina la cal más rebelde acumulada en el interior del depósito. Cuando las juntas se sequen, utilice silicona en aerosol para mantenerlas



flexibles y maleables. Ha sido especialmente desarrollado para inodoros portátiles y su uso es absolutamente seguro.

 Nunca utilice vaselina ni aceite vegetal para lubricar las juntas, ya que estas sustancias pueden causar fugas en su depósito de residuos.

 El anillo de cierre de la compuerta es un componente de su inodoro especialmente susceptible al desgaste. Dependiendo de la frecuencia y la forma de mantenimiento, su funcionalidad disminuye después de algún tiempo y es necesario sustituir el anillo de cierre.



Sistema de bombeo de residuos
(si fuese aplicable)

Para asegurar un funcionamiento óptimo, realice regularmente el mantenimiento del depósito de residuos. Llene el depósito de residuos con agua y lávelo. A continuación, utilice Cassette Tank Cleaner. Realice este proceso cada 6 semanas cuando esté de vacaciones.



Ventilador eléctrico (si fuese aplicable)

Después de aproximadamente 4 semanas de uso, el filtro pierde su poder de absorción. Extraiga la caja del filtro y coloque el nuevo filtro en la caja del mismo.

9 Almacenamiento

Vacíe la cisterna de agua (en función del modelo) y el circuito de agua del vehículo. Accione la descarga del inodoro hasta que no salga más agua. Vacíe el depósito de residuos. Limpie por completo y seque el inodoro entero. Abra la válvula y afloje el tapón del conducto de vaciado para ventilar el depósito de residuos. Recomendamos realizar el mantenimiento de su inodoro antes de su almacenamiento. Ver Mantenimiento y limpieza.



Ventilador eléctrico (si fuese aplicable)
Extraiga el filtro de la caja del filtro.

10 Eliminación de desechos

Su producto ha sido diseñado y fabricado con materiales y componentes de alta calidad que son reciclables y reutilizables. Cuando su inodoro llegue al final de su vida útil, deseche el producto en cumplimiento con las normativas locales. No tire su inodoro junto con los desechos domésticos normales. Desechar adecuadamente su viejo producto ayudará a prevenir posibles consecuencias negativas para el medio ambiente y para la salud.

11 ¿Preguntas?

Si necesita más información o si tiene alguna duda sobre su inodoro, visite nuestro sitio web **www.thetford-europe.com**. Si sigue teniendo dudas, póngase en contacto con el departamento de atención al cliente de su país o de su lugar de verano (consulte las direcciones en la parte posterior).

Para obtener un apoyo eficiente y adecuado, asegúrese de indicar toda la información relevante sobre el producto (consulte la página 82).

Piezas de repuesto

Encontrará disponibles piezas de repuesto originales Thetford a través de su distribuidor o centro de servicio autorizado Thetford.

Preguntas frecuentes

¿Qué debo hacer en caso de encontrar algún defecto en mi inodoro Thetford? Póngase en contacto con el proveedor al que le compró su vehículo o, si está de vacaciones, contacte con un centro de servicio autorizado Thetford.

Una luz roja parpadea en el panel de control, ¿qué debo hacer? Compruebe que el depósito de residuos se encuentra instalado o que esté colocado adecuadamente.

No puedo mover mi depósito de residuos. Compruebe que la palanca de su inodoro esté completamente cerrada.

¿Qué debo hacer si la palanca eléctrica no funciona? Abra o cierre manualmente la palanca deslizado el asa pequeña bajo la taza del inodoro hacia un lado.

¿Qué debo hacer si la palanca está bloqueada? Afloje la tapa con el recipiente de medición del conducto de desagüe y vuelva a intentarlo.

¿Existen fusibles en el inodoro? Sí, el inodoro posee un fusible auto-reajustable que no necesita mantenimiento.

12 Garantía

Thetford BV proporciona al usuario final de sus productos una garantía de tres años. En caso de fallos en el funcionamiento durante el plazo de garantía, Thetford sustituirá o reparará el producto a su propia discreción. En dicho caso, los costes de sustitución, mano de obra para la sustitución de los componentes defectuosos y/o los costes de las propias piezas correrán a cargo de Thetford.

1. Para realizar reclamaciones dentro del plazo de garantía, el usuario debe llevar el producto a su proveedor o a un centro de servicio autorizado Thetford (www.thetford-europe.com). La reclamación será atendida allí.
2. Los componentes sustituidos durante la reparación dentro del plazo de garantía serán propiedad de Thetford.
3. Esta garantía no perjudica las leyes actuales de protección al cliente.
4. Esta garantía no es válida para productos que tengan fines comerciales o se utilicen comercialmente.

Las reclamaciones de garantía que caigan en una de las siguientes categorías no serán aceptadas:

- el producto ha sido utilizado incorrectamente o no se han seguido las instrucciones contenidas en el manual (por ejemplo, el uso incorrecto de los aditivos)
- el producto no ha sido instalado en conformidad con las instrucciones
- realización de alteraciones en el producto
- el producto ha sido reparado por un centro de servicio no autorizado por Thetford
- el código del producto o el ID de serie ha sido modificados
- el producto ha sido dañado en circunstancias fuera del uso normal del producto.

5. No utilizar productos Thetford para el cuidado de su inodoro Thetford podría causar daños no cubiertos por esta garantía.

Thetford no se hace responsable por las pérdidas y/o daños causados directa o indirectamente por el uso del inodoro.

Thetford no se hace responsable por los errores de impresión y se reserva el derecho a realizar cambios en las especificaciones del producto sin previo aviso.

ES

Primære dele

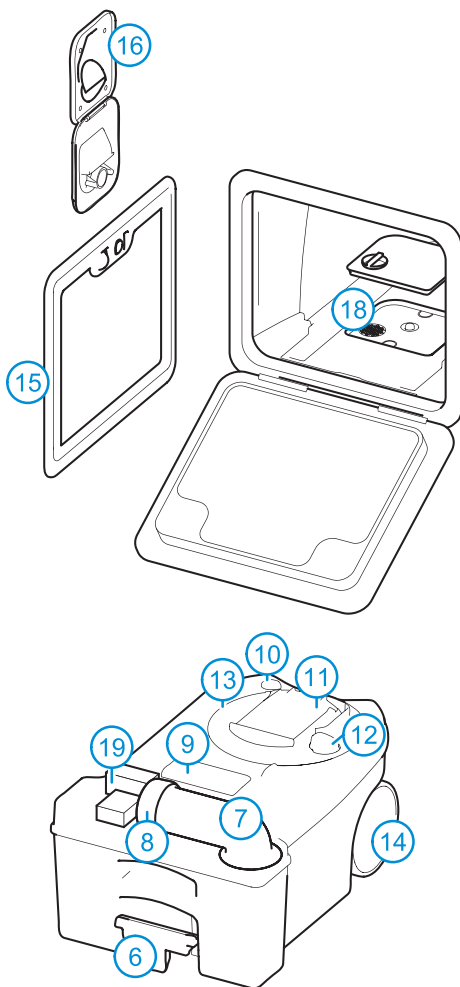
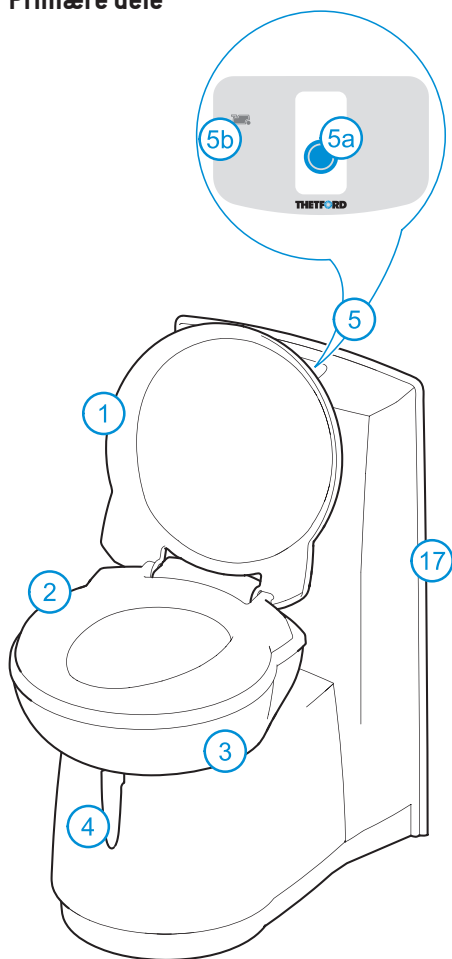

Standard

- 1 Toiletlåg • 2 Sæde • 3 Drejelig toiletkumme • 4 Klingehåndtag til åbning/lukning af klinge
- 5 Kontrolpanel (placeringen på C263-modellerne er anderledes) • 5a Skylleknop • 5b Niveauindikator for affaldstank (1 niveau eller 3 niveauer; afhængigt af model) • 6 Udtrækshåndtag • 7 Udhældningstud
- 8 Dæksel med målekop • 9 Automatisk trykluftventil • 10 Ventilknop • 11 Glidelåg • 12 Klingeåbner
- 13 Affaldstankmekanisme • 14 Hjul • 15 Servicelåge 3

Valgmuligheder

- 16 Låge til vandpåfyldning (kun på C262-modellerne) • 17 Konsol med skylletank (kun på C262-modellerne) • 18 Filter til elektrisk ventilator • 19 Plads til spildevandsudpumpningsystem

1 Indledning

Dette Thetford kassettoilet er et produkt af høj kvalitet. Det er brugervenligt, opfylder høje kvalitetsstandarder og får dig til at føle dig hjemme.

Før betjening og anvendelse af dette toilet vil vi råde dig til at læse brugervejledningen i sin fulde længde. Opbevar denne brugervejledning på et sikkert sted til senere brug.

For nyeste version af brugervejledningen skal du gå på www.thetford-europe.com

Anvendte symboler



Tip



Forsigtighedsregel (mulig fare for persontilskadekomst eller beskadigelse af produktet)

2 Mulige toiletfunktioner

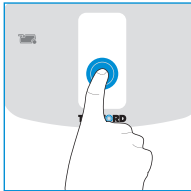

Visse toiletter har ekstra funktioner. For kontrol af tilgængelige funktioner skal du trykke på skylleknappen på kontrolpanelet.

Følgende symboler kan begynde at lyse:



Spildevandsudpumpningssystem; overfører affald fra affaldstanken til køretøjets primære affaldstank



Elektrisk klinge; åbner eller lukker klingens elektrisk



Elektrisk ventilator; leder ubehagelige lugte væk fra affaldstanken og ud af køretøjet

Du kan finde yderligere instruktioner til disse funktioner i de blå tekstbokse. Læs de gældende instruktioner grundigt.

3 Forberedelse til brug

Dette kassettoilet har en affaldstank med en kapacitet på 17,5 l. C262-modellen har desuden sin egen skyllevandstank med en kapacitet på 8 l. Før anvendelse af toilettet er det meget vigtigt at tilsætte toilet-tilsætningsstoffer i disse tanke. Kontrollér den rette dosering på pakken med tilsætningsstoffer. Tilsæt herefter ± 3 l vand til affaldstanken. Fyld skyllevandstanken på modellen C262 til randen.



Elektrisk ventilator
(hvis udstyret med en sådan)

Åbn servicelågen, og fjern affaldstanken. Fjern derefter dækslet på filterhylsteret, og sæt det nye filter i filterhylsteret. Sæt dækslet på igen, og sæt affaldstanken tilbage på den oprindelige plads.



Spildevandsudpumpning
(hvis udstyret med en sådan)

For at undgå tilstopning af dit udpumpningssystem bedes du anvende Aqua Soft toiletpapir og Aqua Kem Sachets.



Tilsæt aldrig toilet-tilsætningsstoffer direkte via klingens, idet affaldstankens læbebepakning kan gå i stykker. Fyld kun affaldstanken op via udhældningsstuden.



Anvend aldrig magt, hvis du ikke let kan få sat affaldstanken tilbage på plads. Hvis noget blokerer, skal du altid kontrollere, om klingehåndtaget er i lukket stilling.

Se 'Quick Guide'-diagrammerne 1-20 for at se hvordan. For at tage trykket af affaldstanken skal du trykke på ventilknappen, før du sætter tanken tilbage på plads.

Thetford tilbyder toiletvæske til skyllevandstanken med en behagelig duft (Aqua Rinse Plus) samt en vifte af produkter til affaldstanken (Aqua Kem Blue, Aqua Kem Green, Aqua Kem Blue Sachets, Aqua Kem Green Sachets).



DA

Aqua Rinse Plus holder skyllevandet friskt, giver en jævn skylning og efterlader et beskyttende lag. Alle produkter til affaldstanken undertrykker ubehagelige lugte, stimulerer nedbrydelsen af affald, reducerer dannelsen af gas, beskytter bevægelige dele og hjælper dig med at holde affaldstanken frisk og ren. For at kunne skelne mellem forskellige kvaliteter af hvert enkelt produkt til affaldstanken skal du gå på www.thetford-europe.com.

Udbuddet af tilgængelige toiletplejeprodukter kan variere i de forskellige lande.

4 Brug dit toilet

Drejning af toiletkummen

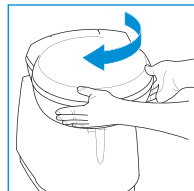

Du kan dreje denne toiletkumme til en ønsket position (maks. $\pm 90^\circ$). Luk toiletlåget, og drej toiletkummen med begge hænder som vist.

Åbning af klingens



Toilettet kan anvendes med klingens åben eller lukket. For at åbne klingens skal du skubbe klingehåndtaget sidelæns som vist.

Sørg for altid at lukke klingens helt efter brug.



Elektrisk klinge (hvis udstyret med en sådan)

Tryk på skylleknapen for at aktivere kontrolpanelet. Skub derefter knappen til den elektriske klinge. Klingens åbner eller lukker elektrisk.

Udskylning af toilettet

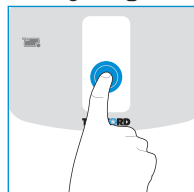

Tryk én gang på skylleknapen for at aktivere kontrolpanelet. Tryk derefter på skylleknapen i flere sekunder for at skylle ud i toilettet.



Elektrisk ventilator (hvis udstyret med en sådan)

Ved aktivering af betjeningspanelet starter den elektriske ventilator automatisk; den slukker automatisk efter ca. 5 minutter. Knappen til den elektriske ventilator blinker for at vise, at denne funktion er aktiv. For at stoppe ventilatoren skal du trykke på knappen til den elektriske ventilator. For at genstarte den elektriske ventilator skal du trykke på knappen igen. For at optimere dens funktion skal du aktivere den elektriske ventilator, før du anvender toilettet.



Almindeligt toilet papir kan stoppe toilettet til. Anvend i stedet

Aqua Soft toilet papir. Dette toilet papir er superblødt, opløses hurtigt, modvirker tilstopning af toilettet og gør det lettere at tømme affaldstanken.



Niveauidikator

Du kan undersøge, om dit toilet har en niveauidikator med 1-niveau eller 3-niveau. Sørg for, at tanken er tømt, og sæt den ordentligt tilbage på plads. Aktivér herefter kontrolpanelet. Hvis ingen niveauidikatorlampe begynder at lyse, har dit toilet en niveauidikator med 1-niveau. Denne type indikerer kun, når tanken er fuld. Hvis en grøn niveauidikatorlampe straks begynder at lyse, har dit toilet en niveauidikator med 3-niveau. Denne type indikerer, når tanken er tom, halvt fuld og fuld.

5 Tømning af tank

Affaldstank

Når niveauidikatoren på kontrolpanelet lyser rødt, skal du tømme affaldstanken. Fjern tanken gennem servicelågen. Bring herefter tanken til et autoriseret sted for tømning. Tøm affaldstanken via udhældningstuden.

 For at tømme tanken, uden at det sprøjter, skal du med din tommelfinger trykke på ventilknappen og holde den nede, mens udhældningstuden peger nedad.



Spildevandsudpumpningssystem (hvis udstyret med et sådant)

Denne knap begynder automatisk at lyse ved aktivering af kontrolpanelet. Tryk på knappen for at tømme affaldstanken ud i køretøjets primære affaldstank. Knappen blinker, mens der pumpes affald ud, og holder op med at blinke, når alt affald er hældt i primærtanken. (der er $\pm 1,5$ l affald tilbage). Hvis den primære affaldstank er for fyldt (måles kun, når denne tank har en niveauindikator), blinker knappen hurtigt, og det er ikke muligt at pumpe affald ud, før du har tømt den primære affaldstank.

Se 'Quick Guide'-diagrammerne 21-32 for at se hvordan. Hvis du fortsat vil anvende dit toilet efter tømning, skal du klargøre affaldstanken igen.

 Vores "grønne" produkter Aqua Kem Green, Aqua Kem Green Sachets og Aqua Rinse Plus (test ISO 11734) kan uden nogen form for risiko hældes ud i en septiktank eller andre typer af små biologiske systemer på campingpladser.

 Venligst undgå at rejse med en affaldstank, der er mere end $\frac{3}{4}$ fuld. Dette kan medføre lækage gennem udluftningssystemet.

Skyllevandstank (kun på C-262-modellerne)

Skyllevandstanken har en kapacitet på 8 l. Du skal kun tømme skyllevandstanken helt, hvis du ikke forventer at anvende toilettet i en længere (vinter) periode. Sæt en tilpas stor beholder under drænrøret, og opsaml den resterende mængde vand heri. Tøm beholderen på et autoriseret sted for tømning.

Se 'Quick Guide'-diagrammerne 33-38 for at se hvordan.

 For at forhindre vandskade i din campingvogn eller autocamper skal du ikke køre med en fyldt skyllevandstank eller med vand i toiletkummen.

6 Rengøring

Præcis som dit toilet derhjemme er det vigtigt også jævnligt at gøre dette kassettoilet rent. Rengøring forhindrer kalkaflejringer og sikrer optimal hygiejne. Rengør indersiden af toiletkummen med Toilet Bowl Cleaner og en blød børste, og anvend Rengøringsmiddel til badeværelser til at rengøre toilettet udenpå.



 Anvend aldrig almindeligt rengøringsmiddel til at rengøre toilettet. Dette kan forårsage permanent skade på pakningerne og andre toiletkomponenter.



Spildevandsudpumpningssystem (hvis udstyret med et sådant)

Fyld vand i den tomme affaldstank, og sæt tanken tilbage på plads. Aktivér herefter kontrolpanelet. Tryk på knappen til spildevandsudpumpningssystemet for at pumpe vandet gennem systemet. Gør dette én gang hver 3. uge.

Fjern sæde og toiletlæg

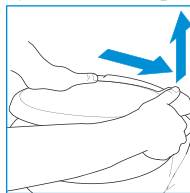

For at gøre toilettet grundigt rent skal du fjerne sæde og toiletlæg. Skub først sædet og toiletlægget mod højre samtidig, og løft dem herefter op.

7 Vinterbrug

Du kan bruge dit toilet på helt normal vis i koldt vejr, så længe toilettet befinder sig et sted, der er opvarmet. Hvis det ikke er tilfældet, og der er risiko for frost, anbefaler vi, at du ikke bruger toilettet. Sørg for at tømme toilettet og køretøjets vandforsyning helt. Tom derefter spildevandstanken og skyllevandstanken (hvis relevant). Se Klargøring til opbevaring.

 Aqua Kem Blue Sachets & Aqua Kem Green Sachets egner sig særdeles godt til vintercamping, idet der er pulver i poserne. De opløses helt i vand, er lette at dosere og er økonomiske i brug.



DA

8 Vedligeholdelse og rengøring

For at forlænge toilettets levetid skal du jævnligt udføre vedligeholdelse af det. Anvend Cassette Tank Cleaner 2 til 3 gange om året på affaldstanken.



Det fjerner skånsomt genstridige kalkaflejringer på tankens inderside. Når pakningerne bliver tørre, skal du anvende smøremiddel for pakning



for at holde pakningerne bløde og smidige. Smøremidlet er specielt udviklet til mobile toiletter og er fuldstændig sikkert at anvende.

 Anvend aldrig vaseline eller vegetabilsk olie til at smøre pakninger med, idet disse kan forårsage lækager i din affaldstank.

 Tætningen på bladet er en del af Deres toilet, som udsættes for slid. Afhængig af vedligeholdelsesomfanget og -måden svækkes dens effekt efter en vis periode, og skal tætningen udskiftes.



*Spildevandspumpningssystem
(hvis udstyret med et sådant)*

For at sikre optimal funktionalitet skal du jævnligt udføre vedligeholdelse af affaldstanken. Fyld vand i affaldstanken, og vask den. Anvend derefter Cassette Tank Cleaner. Gør dette én gang hver 6. uge, når du er på ferie.



*Elektrisk ventilator
(hvis udstyret med en sådan)*

Efter ca. 4 ugers anvendelse mister filteret sin absorberingsevne. Fjern dækslet på filterhylsteret, og sæt det nye filter i filterhylsteret.

9 Klargøring til opbevaring

Tøm skyllevandstanken (afhængigt af modellen) og køretøjets vandforsyning. Skyl ud i toilettet, indtil der ikke pumpes mere vand ud. Tøm spildevandstanken. Rengør og tør hele toilettet grundigt. Åbn skydedækslet, og løsn hættten på hældetuden for at udlufte spildevandstanken. Vi anbefaler, at du udfører vedligeholdelse på dit toilet inden opbevaring. Se Vedligeholdelse og rengøring.



*Elektrisk ventilator
(hvis udstyret med en sådan)*
Fjern filteret fra filterhylsteret.

10 Bortskaffelse

Produktet er designet og produceret med materialer og komponenter af høj kvalitet, der kan genbruges. Når toilettet har nået slutningen af sin levetid, skal du skaffe dig af med det i henhold til lokal lovgivning. Bortskaf ikke toilettet sammen med almindeligt husholdningsaffald. En korrekt bortskaffelse af det gamle toilet hjælper med at forebygge potentielt negative konsekvenser for miljøet og folkesundheden.

11 Spørgsmål?

Hvis du ønsker yderligere information eller har spørgsmål vedrørende dit toilet, bedes du besøge vores hjemmeside www.thetford-europe.com. Skulle du herefter stadig have spørgsmål, skal du kontakte Kundeserviceafdeling i dit land eller på dit feriested (se adresserne på bagsiden).

For korrekt og effektiv support bedes du sørge for at have al relevant produkttypeinformation klar (se side 82).

Reserve dele

Originale Thetford-reserve dele kan købes gennem din egen forhandler eller et autoriseret Thetford servicecenter.

Oftestillede spørgsmål

Hvad skal jeg gøre, hvis mit Thetford-toilet er defekt? Kontakt forhandleren, hvor du købte køretøjet, eller, hvis du er på ferie, kontakt et autoriseret Thetford servicecenter.

En rød lampe blinker på kontrolpanelet, hvad skal jeg gøre? Kontrollér, om affaldstanken er der og sidder ordentligt.

Jeg kan ikke flytte min affaldstank. Kontrollér, om toilettets klinge er lukket helt.

Hvad skal jeg gøre, når den elektriske klinge ikke fungerer? Åbn eller luk klingens manuelt ved at skubbe det lille håndtag under toiletkammen sidelæns.

Hvad skal jeg gøre, hvis klingens er blokeret? Løsn dækslet med målekoppen fra udhældningstuden, og prøv igen.

Har toilettet en sikring? Ja, toilettet har en vedligeholdelsesfri sikring, der nulstiller sig selv.

12 Garanti

Thetford BV tilbyder slutbrugerne af vores produkter en garanti på tre år. I tilfælde af funktionsfejl i garantiperioden, udskifter eller reparerer Thetford produktet efter eget skøn. I sådanne tilfælde afholder Thetford udgifterne til udskiftning, arbejds løn for udskiftning af defekte komponenter og/eller udgifterne til selve delene.

1. For at indgive en klage under denne garanti skal brugeren bringe produktet til sin forhandler eller et autoriseret Thetford servicecenter (www.thetford-eu). Klagen vurderes der.
2. Komponenter, der udskiftes ved reparation under garantien, bliver Thetfords ejendom.
3. Denne garanti anfægter ikke gældende love om forbrugerbeskyttelse.
4. Denne garanti dækker ikke i tilfælde af produkter, der er til eller anvendes til kommercielle formål.

Garantiklager, der hører under en af følgende kategorier, godtages ikke: • produktet er blevet anvendt forkert, eller instruktionerne i brugervejledningen er ikke blevet fulgt (for eksempel forkert anvendelse af tilsætningsstoffer) • produktet er ikke blevet installeret i henhold til instruktionerne • der er foretaget ændringer af produktet • produktet er blevet repareret af et ikke-autoriseret Thetford servicecenter • produktkode eller serie-ID er blevet ændret • produktet er blevet beskadiget af omstændigheder, der går videre end den normale anvendelse af produktet.

5. Hvis du ikke anvender Thetford-produkter til pleje af dit Thetford-toilet, kan der ske skader, som ikke dækkes af garantien.

Thetford er ikke ansvarlig for tab og / eller skade, forårsaget direkte eller indirekte ved brug af toilettet.

Thetford er ikke ansvarlig for trykfejl og forbeholder sig ret til at foretage ændringer i produktspecifikationer uden varsel.

DA

Hauptteile

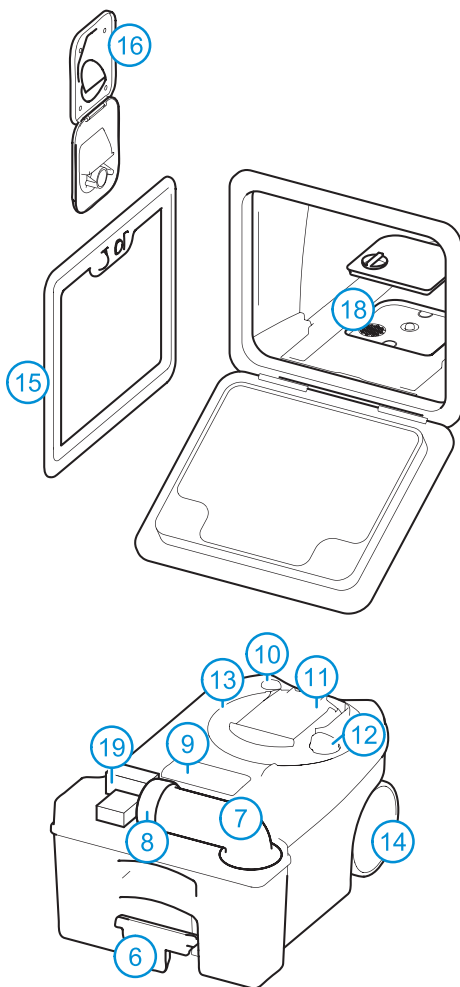
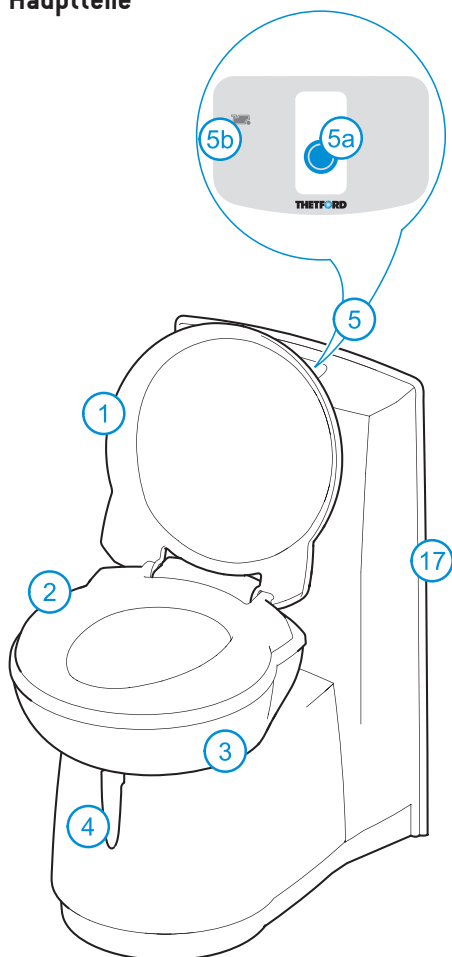

Standard

1 Deckel • 2 Sitz • 3 Schwenkbare Toilettenschüssel • 4 Schieberhandgriff zum Öffnen/Schließen des Schiebers • 5 Bedienfeld (andere Position als bei den C263-Modellen) • 5a Spültaste • 5b Füllstandsanzeige für den Fäkalientank (1 Füllstand oder 3 Füllstände; je nach Modell) • 6 Ziehgriff • 7 Ausgießer • 8 Kappe mit Messbecher • 9 Automatisches Überdruckventil • 10 Entlüftungsventil • 11 Schieberdeckel • 12 Schieberöffner • 13 Mechanismus für den Fäkalientank • 14 Rad • 15 Serviceklappe 3

Optionen

16 Wassereinfüllklappe (nur für C262-Modelle) • 17 Konsole mit Spülwassertank (nur für C262-Modelle) • 18 Filter für den Elektrischen Ventilator • 19 Lage des Fäkalien-Umpumpsystems

1 Einleitung

Diese Cassettentoilette von Thetford ist ein hochwertiges Produkt. Es ist benutzerfreundlich, erfüllt hohe Qualitätsstandards und verschafft Ihnen die Bequemlichkeit, welche Sie von zu Hause gewohnt sind.

Wir empfehlen, diese Anleitung vollständig durchzulesen, bevor Sie die Toilette benutzen. Bewahren Sie diese Anleitung an einem sicheren Ort auf, damit Sie auch in Zukunft darauf zurückgreifen können.

Die neueste Version der Anleitung finden Sie unter www.thetford-europe.com

Verwendete Symbole



Tip



Achtung (mögliche Gefahr von Verletzungen oder Beschädigung des Produkts)

2 Mögliche Optionen für die Toilette

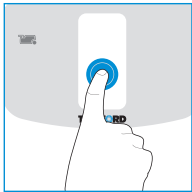

Einige Toiletten sind mit Zusatzoptionen ausgestattet. Drücken Sie die Spültaste auf dem Bedienfeld, um die verfügbaren Optionen anzuzeigen.

Die folgenden Symbole können aufleuchten:



Fäkalien-Umpumpsystem; transportiert Fäkalien aus dem Toiletten Fäkalientank in den Haupt-Fäkalientank des Fahrzeugs



Elektrischer Schieber; öffnet und schließt den Schieber elektrisch



Elektrischer Ventilator; führt unangenehme Gerüche aus dem Fäkalientank nach außen ab

Zusätzliche Anleitungen zu diesen Optionen finden Sie in den blauen Textkästen. Lesen Sie die zutreffenden Anweisungen aufmerksam durch.

3 Vorbereitung auf den Gebrauch

Diese Cassettentoilette hat einen Fäkalientank von 17,5 l Fassungsvermögen. Das Modell C262 verfügt zusätzlich über einen integrierten

8-l-Spülwassertank. Bevor Sie die Toilette benutzen, müssen Sie unbedingt Toiletten-Zusätze in diese Tanks einfüllen. Die richtige Dosierung finden Sie auf der Verpackung des Zusatzes. Geben Sie anschließend etwa ± 3 Liter Wasser in den Fäkalientank. Füllen Sie den Spülwassertank des Modells C262 ganz bis oben.



Elektrischer Ventilator (falls vorhanden)

Öffnen Sie die Serviceklappe und nehmen Sie den Fäkalientank heraus. Nehmen Sie anschließend die Abdeckung des Filtergehäuses ab und setzen Sie den neuen Filter in das Filtergehäuse ein. Setzen Sie die Abdeckung wieder auf und setzen Sie den Fäkalientank wieder in der ursprünglichen Lage ein.



Fäkalien-Umpumpsystem (falls vorhanden)

Um zu verhindern, dass Ihr Fäkalien-Umpumpsystem verstopft, benutzen Sie bitte Aqua Soft Toilettenpapier und Aqua Kem Sachets.



Füllen Sie Toilettenzusätze niemals direkt über den Schieber ein, dadurch kann die Dichtungslippe des Fäkalientanks beschädigt werden. Befüllen Sie den Fäkalientank nur über den Ausgießer.



Wenden Sie niemals übermäßige Kraft auf, wenn sich der Fäkalientank nicht leicht wieder einsetzen lässt. Wenn eine Blockade auftritt, prüfen Sie immer, ob der Schiebergriff sich in der geschlossenen Stellung befindet.

Eine bildliche Darstellung finden Sie in den Abbildungen 1 - 20 der 'Quick Guide'.

Um den Druck im Fäkalientank abzubauen, drücken Sie die Entlüftungstaste, bevor Sie den Tank wieder einsetzen.

Thetford bietet für den Spülwassertank einen Sanitärzusatz mit angenehmem Duft (Aqua Rinse Plus), sowie eine Auswahl an Produkten für den Fäkalientank (Aqua Kem Blue, Aqua Kem Green, Aqua Kem Blue Sachets, Aqua Kem Green Sachets) an.



Aqua Rinse Plus hält das Spülwasser frisch, sorgt für einen reibungslosen Abfluss und hinterlässt eine Schutzschicht. Alle Produkte für den Fäkalientank unterdrücken unangenehme Gerüche, fördern die Zersetzung der Fäkalien, reduzieren die Gasbildung, schützen die beweglichen Teile und helfen dabei, den Fäkalientank frisch und sauber zu halten. Informationen über die Unterschiede in den charakteristischen Eigenschaften der Produkte für den Fäkalientank finden sie unter www.thetford-europe.com.

Das verfügbare Sortiment an Toilettenpflegeprodukten kann je nach Land variieren.

4 Benutzung der Toilette

Schüssel drehen

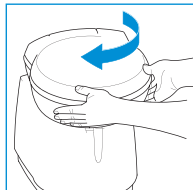

Sie können diese Schüssel in die gewünschte Stellung drehen (bis max. $\pm 90^\circ$). Schließen Sie den Deckel und drehen Sie die Schüssel wie abgebildet mit beiden Händen.

Schieber öffnen



Die Toilette kann mit geöffnetem oder geschlossenem Schieber benutzt werden. Schieben Sie den Schiebergriff wie abgebildet zur Seite, um den Schieber zu öffnen. Achten Sie darauf,

den Schieber nach Gebrauch immer vollständig zu schließen.



Elektrischer Schieber (falls vorhanden)

Drücken Sie auf die Spültaste, um das Bedienfeld zu aktivieren. Drücken Sie anschließend auf die Taste für den Elektrischen Schieber. Der Schieber öffnet bzw. schließt sich elektrisch.

Toilette spülen

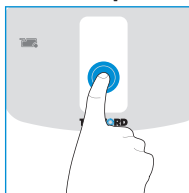

Drücken Sie einmal auf die Spültaste, um das Bedienfeld zu aktivieren. Drücken Sie die Spültaste anschließend mehrere Sekunden lang, um die Toilette zu spülen.



Elektrischer Ventilator (falls vorhanden)

Wenn das Bedienfeld aktiviert wird, startet der elektrische Ventilator automatisch; er wird nach etwa 5 Minuten automatisch ausgeschaltet. Die Taste für den elektrischen Ventilator blinkt, um anzuzeigen, dass diese Funktion aktiv ist. Drücken Sie auf die Taste für den elektrischen Ventilator, um den Ventilator zu stoppen. Drücken Sie erneut auf die Taste, um den Ventilator wieder zu starten. Starten Sie den elektrischen Ventilator, bevor Sie Ihre Toilette benutzen, um seine Funktion zu optimieren.



Normales Toilettenpapier kann zu Verstopfungen führen.

Verwenden Sie daher Aqua Soft Toilettenpapier. Dieses Toilettenpapier ist extraweich, löst sich schnell auf, beugt Verstopfungen vor und erleichtert das Ausleeren des Fäkalientanks.



Füllstandsanzeige

Sie können feststellen, ob Ihr Fäkalientank über eine Anzeige mit einem Füllstand oder mit drei Füllständen verfügt. Sorgen Sie dafür, dass der Tank leer ist und setzen Sie ihn wieder richtig ein. Aktivieren Sie anschließend das Bedienfeld. Wenn keine Füllstandsanzeige aufleuchtet, hat Ihre Toilette eine Anzeige mit einem Füllstand. Sie zeigt nur an, wenn der Tank voll ist. Wenn sofort eine grüne Füllstandsanzeige aufleuchtet, hat Ihre Toilette eine Anzeige mit drei Füllständen. Sie zeigt leer, halb voll und voll an.

5 Entleeren des Tanks

Fäkälientank

Wenn die rote Leuchte der Füllstandsanzeige auf dem Bedienfeld aufleuchtet, müssen Sie den Fäkälientank entleeren. Nehmen Sie den Tank über die Serviceklappe heraus. Bringen Sie ihn anschließend zu einer zugelassenen Entsorgungsstelle. Entleeren Sie den Fäkälientank über den Ausgießer.

 Halten Sie die Entlüftungstaste mit dem Daumen gedrückt, solange der Ausgießer nach unten zeigt, um den Tank ohne Spritzer zu entleeren.



Fäkäli-Umpumpsystem (falls vorhanden)

Wenn das Bedienfeld aktiviert wird, leuchtet diese Taste automatisch auf. Drücken Sie diese Taste, um den Fäkälientank in den Haupt-Fäkälientank des Fahrzeugs zu entleeren. Die Taste blinkt, während die Fäkälien umgepumpt werden und hört auf zu blinken, wenn alle Fäkälien im anderen Tank sind. ($\pm 1,5$ l Fäkälien verbleiben). Wenn der Hauptfäkälientank zu voll ist (wird nur gemessen, wenn dieser Tank eine externe Füllstandsanzeige hat), blinkt die Taste schnell und ein Umpumpen ist nicht möglich, bis Sie den Hauptfäkälientank geleert haben.

Eine bildliche Darstellung finden Sie in den Abbildungen 21 - 32 der 'Quick Guide'. Wenn Sie die Toilette nach dem Entleeren weiter benutzen wollen, bereiten Sie den Fäkälientank wieder erneut vor.

 Bei unseren 'grünen' Produkten Aqua Kem Green, Aqua Kem Green Sachets und Aqua Rinse Plus (Test nach ISO 11734) ist die Entleerung in einen Klärtank oder in kleine biologische Systeme auf dem Campingplatz absolut sicher.

 Bitte Fahrt mit einem mehr als $\frac{3}{4}$ -vollem Fäkälientank vermeiden. Das könnte ein Leck durch das Lüftungssystem verursachen.

Spülwassertank (nur für C262-Toiletten)

Der Spülwassertank hat eine Kapazität von 8 l. Sie sollten den Spülwassertank nur dann vollständig entleeren, wenn Sie ihn lange Zeit nicht nutzen wollen (z.B. im Winter).

Stellen Sie eine Schüssel von ausreichender Größe unter das Ablassrohr und fangen Sie das Restwasser auf. Leeren Sie diese Schüssel an einem zugelassenen Entsorgungspunkt.

Eine bildliche Darstellung finden Sie in den Abbildungen 33 - 38 der 'Quick Guide'.

 Achten Sie darauf, nicht mit vollem Spülwassertank oder mit Wasser in der Schüssel zu fahren, um Wasserschäden an Ihrem Wohnwagen oder Wohnmobil zu vermeiden.

6 Reinigung

Genau wie bei Ihrer Toilette zu Hause ist es wichtig, diese Cassettoilette regelmäßig zu reinigen. Dadurch werden Kalkablagerungen verhindert und optimale Hygiene garantiert. Reinigen Sie das Innere der Schüssel mit Toilet Bowl Cleaner und einer weichen Bürste und benutzen Sie für die Außenseiten der Toilette den Thetford-Badreiniger.



 Benutzen Sie niemals Haushaltsreiniger zur Reinigung der Toilette. Diese können die Dichtungen und andere Komponenten der Toilette dauerhaft beschädigen.



Fäkäli-Umpumpsystem (falls vorhanden)

Füllen Sie den entleerten Fäkälientank komplett mit Wasser und setzen Sie den Tank wieder ein. Aktivieren Sie anschließend das Bedienfeld. Drücken Sie die Taste für das Fäkäli-Umpumpsystem, um das Wasser durch das System zu pumpen. Wiederholen Sie dieses alle 3 Wochen.

Sitz und Deckel abnehmen

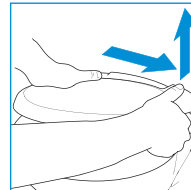

Nehmen Sie den Sitz und den Deckel ab, um die Toilette gründlich zu reinigen. Schieben Sie zuerst Sitz und Deckel zusammen nach rechts und heben Sie sie dann an.

7 Verwendung im Winter

Sie können die Toilette auch bei kaltem Wetter wie gewohnt verwenden, vorausgesetzt, diese befindet sich an einem beheizten Ort. Sollte dies nicht der Fall sein oder besteht das Risiko von Frost, empfehlen wir, die Toilette nicht zu verwenden. Stellen Sie sicher, dass die Toilette und das Wassersystem des Fahrzeugs vollständig entleert wurden. Leeren Sie anschließend den Fäkalientank und den Spülwassertank (falls zutreffend), siehe Lagerung.

 Aqua Kem Blue Sachets & Aqua Kem Green Sachets eignen sich besonders für das Camping im Winter, da die Beutel mit Pulver gefüllt sind. Sie lösen sich im Wasser vollständig auf, sind leicht zu dosieren und sparsam im Gebrauch.



8 Wartung und Reinigung

Um die Lebensdauer Ihrer Toilette zu verlängern, sollten Sie die Toilette regelmäßig warten. Reinigen Sie den Fäkalientank 2- bis 3-mal im Jahr mit Cassette Tank Cleaner.



Er entfernt sicher hartnäckige Kalkablagerungen an der Innenseite des Tanks. Wenn die Dichtungen trocken werden, verwenden Sie das Thetford-Pflegemittel für



Dichtungen, um sie weich und geschmeidig zu halten. Es wurde eigens für mobile Toiletten entwickelt und ist absolut sicher in der Anwendung.

 Verwenden Sie niemals Vaseline oder Pflanzenöl, um die Dichtungen zu schmieren. Das könnte ein Leck an Ihrem Fäkalientank verursachen.

 Der Dichtungsring des Schiebers ist ein Bestandteil Ihrer Toilette, der der Abnutzung unterliegt. In Abhängigkeit vom Ausmaß und der Art der Wartung vermindert der Dichtungsring nach einer bestimmten Zeit die Funktionsfähigkeit und muss ersetzt werden.



Fäkalien-Umpumpsystem (falls vorhanden)

Warten Sie den Fäkalientank regelmäßig, um die optimale Funktionalität aufrechtzuerhalten. Füllen Sie den Fäkalientank mit Wasser und waschen Sie ihn aus. Verwenden sie anschließend Cassette Tank Cleaner. Tun Sie das im Urlaub alle 6 Wochen.



Elektrischer Ventilator (falls vorhanden)

Nach ca. 4 Wochen Betrieb verliert der Filter seine Aufnahmefähigkeit. Nehmen Sie die Abdeckung des Filtergehäuses ab und setzen Sie den neuen Filter in das Filtergehäuse ein.

9 Lagerung

Leeren Sie den Spülwassertank (modellabhängig) und das Wassersystem des Fahrzeugs. Spülen Sie die Toilette, bis kein Wasser mehr herausgepumpt wird. Leeren Sie den Fäkalientank. Reinigen und trocknen Sie die gesamte Toilette gründlich. Öffnen Sie die Verschlussplatte und lösen Sie den Deckel der Ausgießtülle, um den Fäkalientank zu lüften. Wir empfehlen eine Wartung der Toilette, bevor diese eingelagert wird. Siehe Wartung und Reinigung.



Elektrischer Ventilator (falls vorhanden)

Entfernen Sie die Abdeckung des Filtergehäuses.

10 Entsorgung

Ihr Produkt wurde mit hochwertigen Materialien und Komponenten entworfen und hergestellt, die wiederverwertet werden können. Wenn Ihre Toilette das Ende ihrer Lebensdauer erreicht hat, entsorgen Sie das Produkt unter Beachtung der örtlich geltenden Vorschriften. Entsorgen Sie die Toilette nicht zusammen mit dem normalen Hausmüll. Die richtige Entsorgung Ihrer alten Toilette hilft bei der Vermeidung negativer Konsequenzen für die Umwelt und die menschliche Gesundheit.

11 Fragen?

Wenn Sie weitere Informationen benötigen oder noch Fragen zu Ihrer Toilette haben, besuchen Sie unsere Website www.thetford-europe.com.

Wenn Sie noch weitere Fragen haben, wenden Sie sich an die Kundendienstabteilung in Ihrem Land oder an Ihrem Urlaubsort (Adressen finden Sie auf der Rückseite).

Bitte halten Sie alle relevanten Informationen über den Produkttyp bereit (siehe Seite 82), damit wir Ihnen korrekt und effizient weiterhelfen können.

Ersatzteile

Original-Thetford-Ersatzteile erhalten Sie bei Ihrem Händler oder bei einem autorisierten Thetford-Kundendienstzentrum.

Häufig gestellte Fragen

Was soll ich bei einem Defekt der Thetford-Toilette tun? Wenden Sie sich an den Händler, bei dem Sie das Fahrzeug erworben haben oder, wenn Sie im Urlaub sind, an ein autorisiertes Thetford-Kundendienstzentrum.

Auf dem Bedienfeld blinkt ein rotes Licht, was soll ich tun? Überprüfen Sie, ob der Fäkalientank vorhanden und richtig eingesetzt ist.

Ich kann meinen Fäkalientank nicht herausnehmen. Prüfen Sie, ob der Schieber Ihrer Toilette vollständig geschlossen ist.

Was soll ich tun, wenn der elektrische Schieber nicht funktioniert? Öffnen oder schließen Sie den Schieber von Hand, indem Sie den kleinen Handgriff unter der Toilettenschüssel zur Seite schieben.

Was soll ich tun, wenn der Schieber blockiert? Lösen Sie die Kappe mit dem Messbecher vom Ausgießer und versuchen Sie es erneut.

Hat die Toilette eine Sicherung? Ja, die Toilette hat eine wartungsfreie, selbsttätig rücksetzende Sicherung.

12 Garantie

Thetford BV bietet den Endkunden seiner Produkte eine dreijährige Garantie. Bei einer Fehlfunktion während der Garantiezeit wird Thetford das Produkt nach eigenem Ermessen ersetzen oder reparieren. In diesem Fall werden die Kosten für den Ersatz, die Arbeitskosten für den Ersatz defekter Teile und/oder die Kosten für die Teile selbst von Thetford getragen.

1. Wenn der Nutzer einen Anspruch auf diese Garantie geltend machen will, muss dieser das Produkt zu seinem Händler oder zu einem autorisierten Thetford-Kundendienstzentrum bringen (www.thetford-europe.com). Der Anspruch wird dort geprüft.

2. Teile, die bei der Reparatur auf Garantie ersetzt werden, sind Eigentum von Thetford.

3. Diese Garantie berührt nicht die Ansprüche aus geltenden Gesetzen zum Verbraucherschutz.

4. Diese Garantie gilt nicht, wenn das Produkt für kommerzielle Zwecke bestimmt ist oder zu solchen benutzt wird / wurde

Garantieansprüche, die unter eine der folgenden Kategorien fallen, werden nicht anerkannt:

- das Produkt wurde unsachgemäß benutzt oder die Anweisungen im Handbuch wurden nicht befolgt (z.B. falscher Gebrauch von Zusätzen)
- das Produkt wurde nicht den Anweisungen entsprechend eingebaut
- das Produkt wurde verändert
- das Produkt wurde von einem nicht autorisierten Thetford-Kundendienstzentrum repariert
- der Produktcode oder die Seriennummer wurde geändert, beschädigt, entfernt
- das Produkt wurde durch Einflüsse beschädigt, die nicht vom normalen Gebrauch des Produkts herrühren.

5. Wenn Sie andere, als Thetford-Produkte, für die Pflege Ihrer Thetford-Toilette benutzen, können Schäden entstehen, die nicht durch die Garantie abgedeckt sind.

Thetford haftet nicht für Verluste und/oder Schäden, welche direkt oder indirekt aus der Nutzung der Toilette entstehen.

Thetford haftet nicht für Druckfehler und behält sich das Recht zu Änderungen an den Produktdaten ohne vorherige Ankündigung vor.

De belangrijkste onderdelen

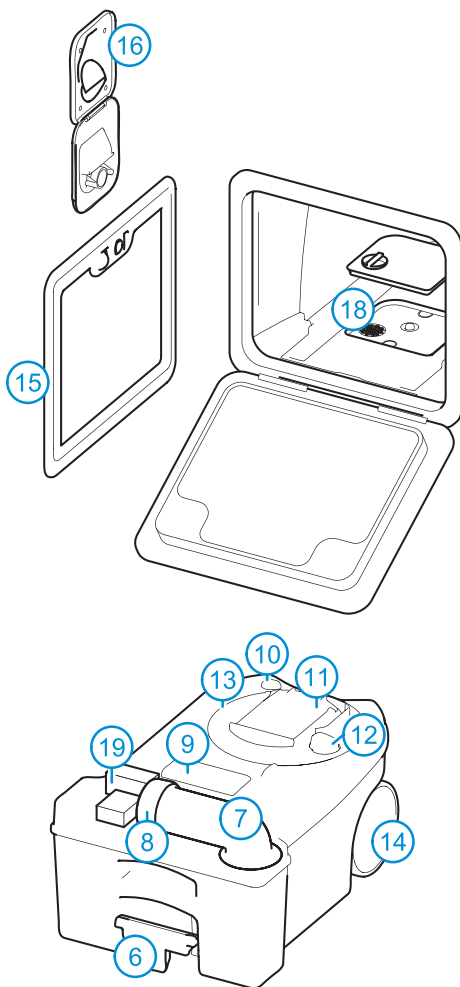
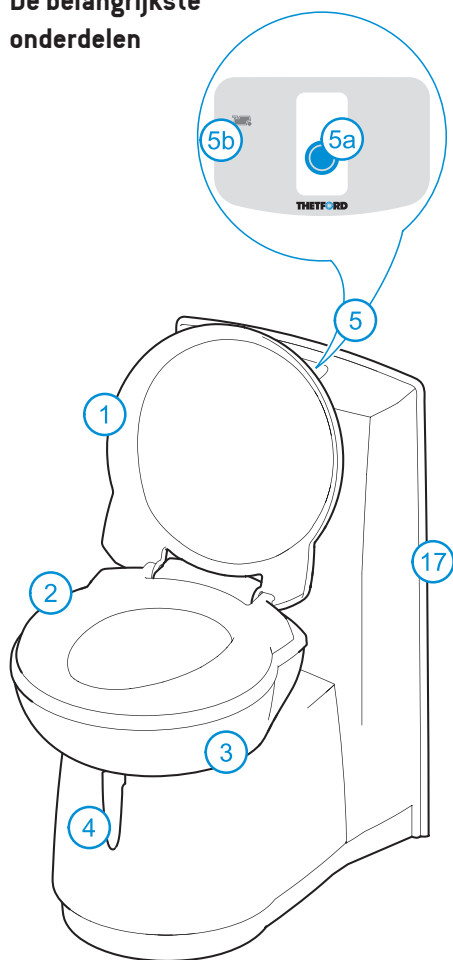

Standaard

1 Deksel • **2** Bril • **3** Draaibare toiletpot • **4** Hendel voor het openen/sluiten afsluitschuij • **5** Bedieningspaneel (positie verschilt voor C263-modellen) • **5a** Spoelknop • **5b** Niveau-indicator afvaltank (1 niveau of 3 niveau's, afhankelijk van het model) • **6** Uitschuifbare handgreep • **7** Schenktuit • **8** Dop met maatbeker • **9** Automatische ontluuchting • **10** Beluchtingsknop • **11** Afdekplaat • **12** Openingsmechanisme afsluitschuij • **13** Afvaltank mechanisme • **14** Wielte • **15** Service deur

Opties

16 Deur voor het vullen van de watertank (alleen voor C262-modellen) • **17** Console met spoelwatertank (alleen voor C262-modellen) • **18** Filter voor Elektrische ventilator • **19** Locatie Afval-afpompsysteem

1 Introduction

Dit Thetford Cassettetoilet is een product van zeer hoge kwaliteit. Het is gebruiksvriendelijk, voldoet aan de hoogste kwaliteitsnormen en biedt u alle comfort die u thuis gewend bent.

Voordat u dit toilet in gebruik neemt, adviseren wij u om de handleiding in zijn geheel aandachtig door te lezen. Bewaar de handleiding op een veilige plaats om in de toekomst te kunnen raadplegen.

Surf voor de laatste versie van de handleiding naar www.thetford-europe.com

Gebruikte symbolen



Tip



Waarschuwing (risico op productschade of lichamelijk letsel)

2 Mogelijke toiletopties

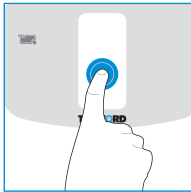

Sommige toiletten zijn voorzien van extra opties. Druk op de spoelknop van het bedieningspaneel om te controleren over welke opties uw toilet beschikt.

De volgende symbolen kunnen oplichten:



Afval-afpompsysteem; pompt de inhoud van de afvaltank naar de centrale afvaltank van uw voertuig



Elektrische afsluitschuijf; opent en sluit de afsluitschuijf elektrisch



Elektrische ventilator; voert onaangename luchtjes uit de afvaltank naar buiten

In de blauw omkaderde teksten wordt naar deze opties gerefereerd. Lees de aanvullende instructies, die op uw toilet van toepassing zijn, aandachtig door.

3 Voorbereiding voor gebruik

Uw Cassettetoilet heeft een afvaltank van 17,5L. Een C262-model heeft ook een eigen spoelwatertank van 8L. Voordat u het toilet kunt gebruiken, is het belangrijk een toiletadditief aan de tanks toe te voegen. Kijk op de verpakking van het additief hoeveel u moet doseren. Voeg dan nog $\pm 3L$ water toe aan de afvaltank. Vul de spoelwatertank van een C262-model helemaal af.



Elektrische ventilator (indien van toepassing)

Open de service deur en verwijder de afvaltank. Licht dan het deksel van de filterhouder op en plaats het nieuwe filter in de houder. Plaats het deksel en de afvaltank terug.



Afval afpompen (indien van toepassing)

Om verstopping van uw afval-afpompsysteem te vermijden, gelieve Aqua Soft toiletpapier en Aqua Kem Sachets te gebruiken.



Schenk de toiletadditieven nooit rechtstreeks via de afsluitschuijf. Dit kan het afdichtrubber van de afvaltank aantasten. Vul de afvaltank uitsluitend via de schenktuit.



Probeer nooit de afvaltank op zijn plaats te duwen als deze niet lijkt te passen. Controleer in dit geval of de hendel van de afsluitschuijf in de gesloten positie staat.

Zie de 'Quick Guide' plaatjes 1-20 voor de geïllustreerde instructies.

Druk de belichtingsknop in voordat u de afvaltank terugplaatst. Hiermee verlaagt u de druk in de afvaltank.

Thetford levert een aangenaam geurende toiletvloeijsstof voor de spoelwatertank (Aqua Rinse Plus) en diverse producten voor in de afvaltank (Aqua Kem Blue, Aqua Kem Green, Aqua Kem Blue Sachets, Aqua Kem Green Sachets).



Aqua Rinse Plus houdt het spoelwater fris, zorgt voor een probleemloze en gelijkmatige spoeling en laat een beschermende laag achter. Alle producten voor de afvaltank onderdrukken onaangename geurtjes, bevorderen de afbraak van afval, reduceren gasvorming, beschermen bewegende delen en houden de afvaltank fris en schoon. Kijk voor de verschillen in onderscheidende kwaliteiten van elk afvaltankproduct op www.thetford-europe.com.

Het assortiment van toiletadditieven kan per land verschillen.

4 Gebruik van uw toilet

Draaien van de toiletpot

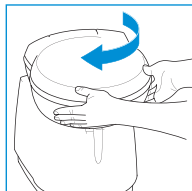

Deze toiletpot kunt u in een gewenste stand draaien (max. $\pm 90^\circ$). Sluit het deksel en gebruik beide handen om de toiletpot te draaien, zoals afgebeeld.

Afsluitschuif openen



U kunt het toilet zowel met een open als een gesloten afsluitschuif gebruiken. Om de afsluitschuif te openen, schuift u de hendel opzij, zoals afgebeeld. Let er op dat u na gebruik van het toilet de afsluitschuif altijd volledig sluit.



Elektrische afsluitschuif (indien van toepassing)

Druk op de spoelknop om het bedieningspaneel te activeren. Druk dan op de knop voor de Elektrische afsluitschuif. De afsluitschuif zal elektrisch openen of sluiten.

Doorspoelen van het toilet

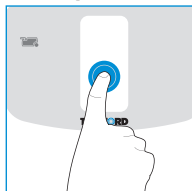

Druk eenmaal op de spoelknop om het bedieningspaneel te activeren. Druk dan enkele seconden op de spoelknop om het toilet door te spoelen.



Elektrische ventilator (indien van toepassing)

Door het bedieningspaneel te activeren, start de elektrische ventilator automatisch; deze schakelt automatisch uit na ongeveer 5 minuten. De knop van de elektrische ventilator zal knipperen om aan te geven dat deze functie actief is. Om de ventilator te stoppen, drukt u op de knop van de elektrische ventilator. Druk nogmaals op de knop om de ventilator te herstarten. Om de functie te optimaliseren, activeert u de elektrische ventilator alvorens uw toilet te gebruiken.



Normaal toiletpapier kan verstoppingen veroorzaken, gebruik daarom superzacht Aqua Soft toiletpapier. Dit lost snel op, voorkomt verstoppingen en vereenvoudigt het legen van de tank.



Niveau-indicatie

U kunt controleren of uw afvaltank een niveau-indicator heeft met 1 niveau of met 3 niveaus. Zorg ervoor dat de tank leeg is en plaats deze goed terug. Activeer vervolgens het bedieningspaneel. Als er geen lampje van de niveau-indicator oplicht, heeft uw toilet indicator met 1 niveau; vol. Als er direct een groen lampje oplicht, heeft uw toilet een indicator met 3 niveaus; leeg, half vol en vol.

5 Tank legen

Afvaltank

Als de niveau-indicator op het bedieningspaneel rood kleurt, dient u de afvaltank te legen. Verwijder de afvaltank via de service deur. Neem vervolgens de afvaltank naar een daarvoor aangewezen stortplaats en leeg de tank door de schenktuit.



Om de afvaltank zonder spatten te legen, drukt u de beluchtingsknop met uw duim in als de schenktuit naar beneden is gericht.



Afval-afpompsysteem (indien van toepassing)

Als u het bedieningspaneel activeert, licht deze knop automatisch op. Druk de knop in om de afvaltank te legen in de centrale afvaltank van de camper of caravan. Tijdens het wegpompen van het afval knippert de knop. Deze zal stoppen als al het afval is overgepompt ($\pm 1.5L$ afval blijft achter). Als de centrale afvaltank te vol is (dit wordt alleen gemeten als een niveau-indicator in deze tank aanwezig is), gaat de knop snel knipperen. Het pompen wordt pas hervat zodra u de centrale afvaltank geleegd heeft.

Zie de 'Quick Guide' plaatjes 21-32 voor de geïllustreerde instructies. Wilt u het toilet na het legen opnieuw gebruiken, dan moet u de afvaltank opnieuw voorbereiden voor gebruik.



De 'groene' producten van Thetford, Aqua Kem Green, Aqua Kem Green Sachets en Aqua Rinse Plus (test ISO 11734), zijn volledig veilig om in septictanks of kleine biologische systemen op kampeerterrinen te legen.



U wordt aangeraden om niet op reis te gaan met een afvaltank die meer dan $\frac{3}{4}$ vol is. Dit kan lekkage via het ventilatiesysteem veroorzaken.

Spoelwatertank (alleen voor C262-modellen)

De spoelwatertank heeft een inhoud van 8L. U leegt deze alleen als u verwacht het toilet gedurende een langere tijd (in de winter) niet te gebruiken. Plaats een opvangbak van voldoende grootte onder de aftapbuis en vang het achtergebleven water op. Leeg deze opvangbak op een daarvoor aangewezen stortplaats.

Zie de 'Quick Guide' plaatjes 33-38 voor de geïllustreerde instructies.



Zorg er voor dat de spoelwatertank tijdens het rijden niet vol is of dat er water in de toiletput staat. Hierdoor voorkomt u waterschade aan uw caravan of camper.

6 Reinigen

Net zoals uw toilet thuis is het ook belangrijk uw Cassettetoilet regelmatig te reinigen. Hierdoor voorkomt u kalkafzetting en zorgt u voor optimale hygiëne. Reinig de binnenzijde van de toiletput met Toilet Bowl Cleaner en een zachte borstel en maak de buitenzijde van het toilet schoon met Badkamer-reiniger.



Reinig uw toilet nooit met huishoudelijke schoonmaakmiddelen. Dit kan blijvende schade aan afdichtingen en andere onderdelen van het toilet veroorzaken.



Afval-afpompsysteem (indien van toepassing)

Vul de geleegde afvaltank met water en plaats de tank terug. Activeer dan het bedieningspaneel. Druk de knop voor het Afval-afpompsysteem in om het water door het systeem te pompen. Herhaal dit elke 3 weken.

Verwijderen van bril & deksel

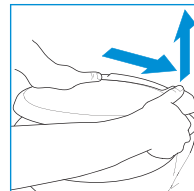

Om het toilet goed te reinigen is het raadzaam om bril en deksel te verwijderen. Duw de bril en het deksel samen naar rechts waarna het als geheel omhoog getrokken kan worden.

7 Gebruik in de winter

U kunt het toilet in koude weersomstandigheden normaal gebruiken wanneer het toilet in een verwarmde omgeving staat. Wanneer dit niet het geval is, bestaat de kans op bevroering. We raden u aan om het toilet niet te gebruiken. Zorg ervoor dat het toilet en het watersysteem van de camper of caravan volledig leeg zijn. Leeg vervolgens de afvaltank en de spoelwatertank (indien van toepassing), zie Opslag.



Aqua Kem Blue Sachets & Aqua Kem Green Sachets zijn bij uitstek geschikt voor het kamperen in de winter, omdat ze met poeder gevuld zijn. Ze lossen volledig op in water, zijn zuinig in gebruik en eenvoudig te doseren.



NL

8 Onderhoud en reiniging

Om de levensduur van uw toilet te verlengen, adviseren wij u regelmatig onderhoud te plegen. Gebruik 2 à 3 keer per jaar Cassette Tank Cleaner voor de afvaltank.



Dit verwijdert op een veilige manier hardnekkige kalkaanslag aan de binnenzijde van de afvaltank. Behandel stroeve rubbers met Siliconenspray, om ze

soepel en buigzaam te houden. Siliconenspray is speciaal ontwikkeld voor mobiele sanitaire systemen en volledig veilig voor kunststof (in tegenstelling tot de meeste gewone smeermiddelen).

 Behandel de afdichtrubbers nooit met Vaseline of plantaardige oliën, omdat daardoor de afvaltank kan gaan lekken.

 De afdichting van de schuif is een onderdeel van uw toilet dat onderhevig is aan slijtage. Afhankelijk van de mate en wijze van onderhoud, vermindert na een bepaalde periode de functie en dient de afdichting te worden vervangen.



Afval-afpompsysteem
(indien van toepassing)

Om verzekerd te zijn van een optimale werking van het Afval-afpompsysteem, dient u de afvaltank goed te onderhouden. Vul de afvaltank met water en spoel deze. Reinig daarna de afvaltank met Cassette Tank Cleaner. Herhaal dit onderhoud elke 6 weken.



Elektrische ventilator
(indien van toepassing)

Na ongeveer 4 weken van gebruik verliest het filter zijn absorptiekracht. Licht het deksel van de filterhouder op en plaats het nieuwe filter in de houder.

9 Opslag

Leeg de spoelwatertank (afhankelijk van het model) en het watersysteem van de camper of caravan. Spoel het toilet door totdat er geen water meer in het toilet stroomt. Leeg de afvaltank. Reinig en droog het gehele toilet zorgvuldig. Open de afsluitschuif en draai de dop van de schenkruit los om de afvaltank te ventileren. Aanbevolen wordt om het toilet een onderhoudsbeurt te geven alvorens het in de opslag te plaatsen. Zie Onderhoud en reiniging.



Elektrische ventilator
(indien van toepassing)
Verwijder het filter uit de filterhouder.

10 Verwijdering

Uw product is vervaardigd uit hoogwaardige materialen en onderdelen die kunnen worden gerecycled en hergebruikt. Als u uw oude toilet wilt weggooien, dient u de geldende regelgeving na te leven. Informeer u bij uw gemeente hoe en waar u dit product kunt inleveren. Gooi het oude product niet samen met het huishoudelijke afval weg. Het apart inleveren van uw oude product voorkomt potentiële nadelige gevolgen voor het milieu en de gezondheid van de mens.

11 Vragen?

Als u meer informatie wenst of u heeft vragen over uw toilet, ga dan naar onze website www.thetford-europe.com. Heeft u hierna alsnog een vraag, neem dan contact op met de klantenservice in uw land of het land waarin u op vakantie bent (zie de contactgegevens op de achterzijde).

Zorg ervoor dat u alle beschikbare productinformatie bij de hand heeft, voor snelle en efficiënte hulp (zie pagina 82).

Reserveonderdelen

Originele reserveonderdelen van Thetford zijn verkrijgbaar bij uw eigen dealer en alle erkende Thetford Service Centres.

Veelgestelde vragen

Wat moet ik doen als mijn Thetford toilet defect raakt? Neem contact op met de dealer waar u de caravan of camper heeft gekocht. Tijdens uw vakantie kunt u contact opnemen met een erkend Thetford Service Centre.

Een rood lampje op het bedieningspaneel knippert, wat moet ik doen? Controleer of de afvaltank aanwezig is of goed gepositioneerd is.

Ik kan de afvaltank niet uit het toilet krijgen. Controleer of de afsluitschuif van het toilet goed dicht zit.

Wat moet ik doen als de elektrische afsluitschuif niet functioneert? Open of sluit de afsluitschuif handmatig door de hendel onder het toilet opzij te schuiven.

Wat moet ik doen wanneer de afsluitschuif geblokkeerd is? Draai de dop met maatbeker van de schenktuit los en probeer het opnieuw.

Heeft het toilet een zekering? Ja, het toilet heeft een onderhoudsvrije automatische zekering.

12 Garantie

Thetford BV biedt de eindgebruikers van haar producten drie jaar garantie. In geval van een defect binnen de garantieperiode zal Thetford met alle discretie het product vervangen of repareren. In dit geval zijn de kosten voor de vervanging, het arbeidsloon voor vervanging van defecte onderdelen en/of de kosten van de onderdelen voor rekening van Thetford.

1. Om aanspraak op deze garantie te kunnen maken moet de gebruiker het product naar zijn dealer of een door Thetford erkend Service Centre brengen (www.thetford-europe.com). Hier zal de claim worden beoordeeld.
2. Onderdelen die onder garantie worden vervangen, worden eigendom van Thetford.
3. De geldende consumentenwetgeving wordt door deze garantie onverlet gelaten.
4. Deze garantie is niet van toepassing op producten die voor commerciële doeleinden gebruikt worden of zijn.
5. Iedere garantieaanspraak in één van onderstaande gevallen wordt niet geaccepteerd als:
 - het product oneigenlijk gebruikt is of de instructies in de handleiding niet gevolgd zijn (bijvoorbeeld bij een verkeerd gebruik

van additieven) • het product niet volgens de instructies geïnstalleerd is • er veranderingen aan het product aangebracht zijn • het product gerepareerd is door een Service Centre dat niet door Thetford is erkend • de productcode of het serienummer veranderd is • er schade aan het product ontstaan is door oorzaken buiten het normale gebruik van het product.

6. Het niet gebruiken van producten van Thetford kan schade aan uw Thetford toilet veroorzaken die niet door deze garantie zal worden vergoed.

Thetford is niet aansprakelijk voor ieder verlies en/of schade direct of indirect voortkomend uit het gebruik van het toilet.

Thetford is niet aansprakelijk voor druk- en zetfouten en behoudt zich het recht voor de productspecificaties te wijzigen zonder kennisgeving.

Componenti principali

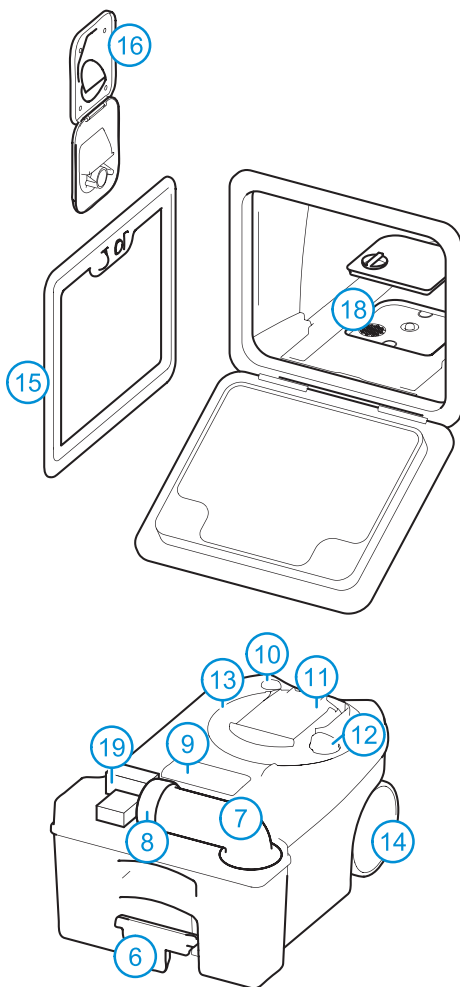
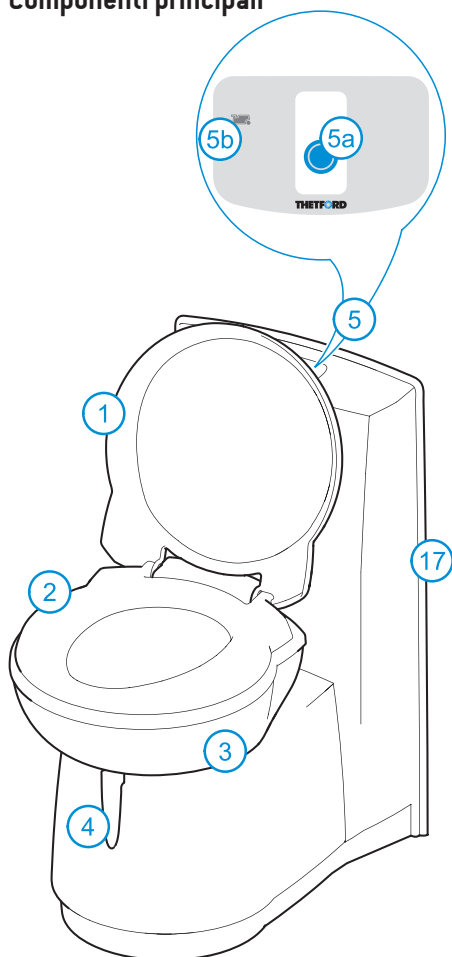

Standard

- 1 Coperchio • 2 Sedile • 3 Tazza toilette girevole • 4 Maniglia per aprire/chiedere valvola di scarico
- 5 Pannello di controllo (la posizione è diversa sui modelli C263) • 5a Pulsante di risciacquo
- 5b Indicazione livello serbatoio di scarico (1 livello o 3 livelli; in base al modello) • 6 Maniglia • 7 Manicotto di scarico • 8 Tappo dosatore • 9 Valvola equilibratrice della pressione • 10 Pulsante di aerazione
- 11 Coperchio scorrevole • 12 Valvola di scarico • 13 Meccanismo serbatoio di scarico • 14 Ruote
- 15 Sportello di servizio 3

Opzioni

- 16 Sportello riempimento acqua pulita (soltanto per modelli C262) • 17 Consolle con serbatoio dello sciacquone (solo per modelli C262) • 18 Filtro per ventilatore elettrico • 19 Sistema di svuotamento dei rifiuti tramite pompa

1 Introduzione

Questa toilette a cassetta Thetford è un prodotto di alta qualità. Ha facilità di utilizzo, rispetta standard di alta qualità e fornisce tutte le comodità della toilette di casa.

Prima della messa in funzione e dell'uso di questa toilette, si consiglia di leggere tutto il manuale. Conservare il manuale in un posto sicuro per consultazione futura.

Per la versione più recente del manuale, visitare il sito: www.thetford-europe.com

Simboli utilizzati

 Consiglio

 Attenzione (possibile rischio di lesioni o danni al prodotto)

2 Possibili opzioni della toilette

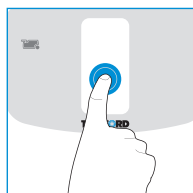

Alcune toilette sono dotate di opzioni supplementari. Per verificare le opzioni disponibili, premere il pulsante di risciacquo sul pannello di controllo.

I seguenti simboli possono illuminarsi:



Sistema di svuotamento rifiuti tramite pompa; trasferisce i rifiuti dal serbatoio di scarico al serbatoio centrale di scarico del veicolo



Valvola di scarico elettrica; apre o chiude elettricamente la valvola di scarico



Ventilatore elettrico; elimina qualsiasi odore sgradevole dal serbatoio di scarico portandolo all'esterno del veicolo

Nei riquadri di testo blu si possono trovare ulteriori istruzioni su queste opzioni. Leggere attentamente le relative istruzioni.

3 Preparazione per l'uso

Questa toilette a cassetta è dotata di serbatoio di scarico da 17,5 litri. Il modello C262 è dotato anche del proprio serbatoio dello sciacquone da 8 litri.

Prima di utilizzare la toilette, è vitale aggiungere additivi per toilette a questi serbatoi. Controllare il dosaggio corretto sulla confezione dell'additivo. Quindi aggiungere ± 3 litri di acqua al serbatoio di scarico. Riempire completamente il serbatoio dello sciacquone del modello C262.



Ventilatore elettrico (se applicabile)

Aprire lo sportello di servizio e rimuovere il serbatoio di scarico. Quindi rimuovere il coperchio dell'alloggiamento filtro e posizionare il nuovo filtro. Riposizionare il coperchio e riportare il serbatoio di scarico nella posizione iniziale.



Pompa svuotamento serbatoio di scarico (se applicabile)

Per evitare l'intasamento della pompa per svuotamento serbatoio di scarico, utilizzare carta igienica Aqua Soft e Aqua Kem Sachets.



Non aggiungere mai additivi per toilette direttamente attraverso la valvola di scarico, perché ciò potrebbe danneggiare la guarnizione a labbro del serbatoio di scarico. Riempire il serbatoio di scarico soltanto attraverso il manico di scarico.



Non forzare mai se non si riesce a riportare facilmente a posto il serbatoio di scarico. Se si verifica un blocco, controllare sempre se la maniglia della valvola di scarico è nella posizione di chiusura.

Vedere le figure 1-20 della 'Quick Guide' per un riferimento visivo. Per depressurizzare il serbatoio di scarico, premere il pulsante di aerazione prima di posizionare nuovamente il serbatoio nella sua posizione.

Thetford offre un liquido per toilette piacevolmente profumato per il serbatoio dello sciacquone (Aqua Rinse Plus) e una gamma di prodotti per il serbatoio di scarico (Aqua Kem Blue, Aqua Kem Green, Aqua Kem Blue Sachets, Aqua Kem Green Sachets).



Aqua Rinse Plus mantiene fresca l'acqua di scarico, garantisce uno scarico scorrevole e lascia uno strato protettivo. Tutti i prodotti per il serbatoio di scarico sopprimano odori sgradevoli, favoriscono la disintegrazione dei rifiuti, riducono la formazione di gas, proteggono le parti mobili e aiutano a mantenere il serbatoio di scarico fresco e pulito. Per conoscere le differenze tra le qualità peculiari di ogni serbatoio di scarico, visitare il sito: www.thetford-europe.com.

La gamma di prodotti disponibili per la cura della toilette potrebbe variare in ciascun Paese.

4 Uso della toilette

Ruotare la tazza

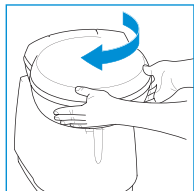

Si può ruotare la tazza fino alla posizione desiderata (max. $\pm 90^\circ$). Chiudere il coperchio e usare entrambe le mani per ruotare la tazza come mostrato nell'illustrazione.

Aprire la valvola di scarico



La toilette può essere utilizzata con la valvola di scarico aperta o chiusa. Per aprire la valvola, far scorrere la maniglia della valvola lateralmente come mostrato nell'illustrazione.

Assicurarsi di chiudere sempre completamente la valvola di scarico dopo l'uso.



Valvola di scarico elettrica (se applicabile)

Premere il pulsante di risciacquo per attivare il pannello di controllo. Quindi, premere il pulsante della valvola di scarico elettrica. La valvola si aprirà o si chiuderà elettricamente.

Scaricare l'acqua

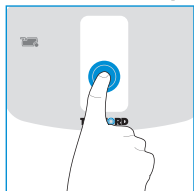

Premere il pulsante di risciacquo una volta per attivare il pannello di controllo. Quindi premere il pulsante di risciacquo per vari secondi per far scorrere l'acqua nella toilette.



Ventilatore elettrico (se applicabile)

Attivando il pannello di controllo, il ventilatore elettrico si avvierà automaticamente; si spegnerà automaticamente dopo circa 5 minuti. Il pulsante del ventilatore elettrico lampeggia per indicare che la funzione è attiva. Per arrestare il ventilatore, premere il pulsante del ventilatore elettrico. Premere nuovamente il pulsante per riavviare il ventilatore. Per ottimizzare la funzione del ventilatore elettrico, attivarlo prima di utilizzare la toilette.



La normale carta igienica può causare intasamenti. Utilizzare

invece carta igienica Aqua Soft. Questa carta igienica è particolarmente morbida, si dissolve rapidamente, previene gli intasamenti e rende più facile lo svuotamento del serbatoio di scarico.



Indicazione di livello

Si può controllare se il serbatoio di scarico è dotato di indicazione a 1 livello o a 3 livelli. Assicurarsi che il serbatoio sia vuoto e riposizionarlo in modo corretto. Quindi attivare il pannello di controllo. Se nessuna delle luci di indicazione di livello si illumina, la toilette ha un'indicazione a 1 livello. Questa indicherà soltanto il serbatoio pieno. Se una luce di indicazione verde si illumina immediatamente, la toilette ha un'indicazione a 3 livelli. Questa indicherà vuoto, mezzo pieno e pieno.

5 Svuotare il serbatoio

Serbatoio di scarico

Quando la luce rossa dell'indicatore di livello sul pannello di controllo si illumina, è necessario svuotare il serbatoio di scarico. Rimuovere il serbatoio attraverso lo sportello di servizio.

Quindi, portarlo a un punto autorizzato di smaltimento rifiuti. Svuotare il serbatoio di scarico attraverso il manicotto di scarico.

 Per svuotare il serbatoio senza schizzare, premere e tenere premuto il pulsante di aerazione con il pollice mentre il manicotto di scarico è diretto verso il basso.



Sistema svuotamento rifiuti tramite pompa (se applicabile)

Attivando il pannello di controllo, questo pulsante si illumina automaticamente. Premere il pulsante per svuotare il serbatoio di scarico nel serbatoio centrale di scarico del veicolo. Il pulsante lampeggia mentre i rifiuti vengono pompati e smette di lampeggiare quando tutti i rifiuti sono stati trasferiti. (rimangono $\pm 1,5$ litri di rifiuti). Se il serbatoio centrale di scarico è troppo pieno (se dotato di indicatore di livello), il pulsante lampeggia rapidamente e non è possibile alcuno svuotamento tramite pompa finché il serbatoio centrale non sia stato svuotato.

Vedere le figure 21-32 della 'Quick Guide' per un riferimento visivo. Se si desidera continuare l'uso della toilette dopo lo svuotamento, preparare di nuovo il serbatoio di scarico.

 I nostri prodotti ecologici, Aqua Kem Green, Aqua Kem Green Sachets e Aqua Rinse Plus (test ISO 11734), sono assolutamente sicuri per lo scarico in una fossa settica o in piccoli sistemi biologici dei campeggi.

 Evitare di viaggiare con un serbatoio di scarico pieno per più di $3/4$. Si potrebbero causare perdite tramite l'impianto di ventilazione.

Serbatoio dello sciacquone (soltanto per modelli C262)

Il serbatoio dello sciacquone ha una capacità di 8 litri. Svuotare completamente il serbatoio dello sciacquone soltanto se si prevede di non utilizzare la toilette per un lungo periodo (inverno). Porre un contenitore sufficientemente grande sotto il tubo di scarico per raccogliere l'acqua rimanente. Svuotare il contenitore in un punto autorizzato di smaltimento rifiuti.

Vedere le figure 33-38 della 'Quick Guide' per un riferimento visivo.

 Per prevenire danni al caravan o al camper causati dall'acqua, assicurarsi di non viaggiare con un serbatoio dello sciacquone pieno o con acqua nella tazza della toilette.

6 Pulizia

Proprio come per la toilette di casa, è importante pulire anche questa toilette a cassetta regolarmente. In questo modo si impedirà l'accumulo di calcare e si garantirà un'igiene ottimale. Pulire l'interno della tazza con Toilet Bowl Cleaner e una spugnetta e utilizzare Detergente per bagni per la parte esterna della toilette.



 Non utilizzare mai detergenti casalinghi per pulire la toilette. Essi possono danneggiare permanentemente le guarnizioni e altri componenti della toilette.



Sistema svuotamento rifiuti tramite pompa (se applicabile)

Riempire con acqua il serbatoio di scarico dopo averlo svuotato e rimetterlo a posto. Quindi attivare il pannello di controllo. Premere il pulsante del sistema di svuotamento rifiuti per pompare l'acqua in tutto l'impianto. Effettuare questa procedura ogni 3 settimane.

Rimuovere sedile e coperchio

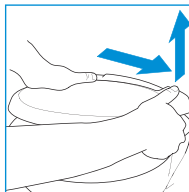

Per pulire a fondo la toilette, rimuovere il sedile e il coperchio. Prima di tutto spingere a destra il sedile e il coperchio insieme, poi sollevarli.

7 Uso in inverno

La toilette può essere usata normalmente alle basse temperature purché sia collocata in un luogo riscaldato. In caso contrario, e qualora sussista il rischio di gelo, si consiglia di non usare la toilette. Assicurarsi di scaricare completamente la toilette e l'impianto idrico del veicolo. Svuotare quindi il serbatoio di scarico e il serbatoio dello sciacquone (se necessario), vedere Stoccaggio dell'apparecchio.

 Gli Aqua Kem Blue Sachets & Aqua Kem Green Sachets sono particolarmente adatti per il campeggio invernale, dato che sono in polvere. Si dissolvono completamente nell'acqua, sono facili da dosare ed economici nell'uso.



8 Manutenzione e pulizia

Per prolungare la vita della toilette, effettuare regolarmente la manutenzione della toilette. Usare Cassette Tank Cleaner 2 o 3 volte all'anno nel serbatoio di scarico.

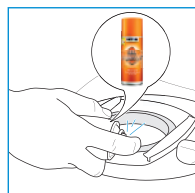

Questo prodotto rimuove in sicurezza depositi ostinati di calcare all'interno del serbatoio. Quando le guarnizioni diventano secche, usare Spray



Lubrificante al silicone per mantenere morbide e flessibili le guarnizioni. Questo prodotto è stato creato appositamente per toilette portatili ed è assolutamente sicuro da usare.

 Non utilizzare mai vaselina o olio vegetale per lubrificare le guarnizioni, perché questi prodotti possono provocare perdite del serbatoio di scarico.

 La di guarnizione ad anello della valvola di scarico è un componente della toilette che è sottoposto a usura. A seconda della misura e del tipo di manutenzione, dopo un determinato periodo la sua funzione viene meno e deve essere sostituito.



Sistema svuotamento rifiuti tramite pompa (se applicabile)

Per garantire una funzionalità ottimale, effettuare regolarmente la manutenzione del serbatoio di scarico. Riempire il serbatoio di scarico con acqua e lavarlo. Quindi, utilizzare Cassette Tank Cleaner. Effettuare questa operazione ogni 6 settimane durante le vacanze.



Ventilatore elettrico (se applicabile)

Dopo circa 4 settimane di utilizzo, il filtro perde il proprio potere di assorbimento. Rimuovere il coperchio dell'alloggiamento del filtro e posizionare il nuovo filtro.

9 Stoccaggio dell'apparecchio

Svuotare il serbatoio dello sciacquone (in base al modello) e l'impianto idrico del veicolo. Scaricare la toilette fino a completo esaurimento dell'acqua. Svuotare il serbatoio di scarico. Pulire a fondo e asciugare l'intera toilette. Aprire la lama e svitare il tappo del beccuccio di svuotamento per ventilare il serbatoio di scarico. Si raccomanda di effettuare la manutenzione della toilette prima di riporla. Vedere Manutenzione e pulizia.



Ventilatore elettrico (se applicabile)

Rimuovere il filtro dall'alloggiamento del filtro.

10 Smaltimento

Il prodotto è stato progettato e prodotto con materiali e componenti di alta qualità che possono essere riciclati e riutilizzati. Quando la toilette ha raggiunto il termine della sua vita utile, smaltire il prodotto in base alle regolamentazioni locali. Non smaltire la toilette insieme ai normali rifiuti domestici. Il corretto smaltimento del prodotto usato aiuterà a prevenire potenziali conseguenze negative per l'ambiente e per la salute umana.

11 Domande?

Se si desiderano ulteriori informazioni o si hanno domande sulla toilette, visitare il sito: www.thetford-europe.com. Se si hanno altre domande, contattare il nostro dipartimento di assistenza clienti nel proprio Paese o nella località di vacanza (vedere gli indirizzi sul retro).

Per un'assistenza corretta ed efficiente, assicurarsi di avere a disposizione tutte le informazioni rilevanti sul tipo di prodotto (vedere pagina 82).

Pezzi di ricambio

Pezzi di ricambio originali Thetford sono disponibili tramite il proprio rivenditore o un centro di assistenza autorizzato Thetford.

Domande frequenti

Che cosa fare in caso di un difetto della toilette Thetford? Contattare il rivenditore presso cui si è acquistato il veicolo o, se si è in vacanza, contattare un centro di assistenza autorizzato Thetford.

Una luce rossa lampeggia sul pannello di controllo, che fare? Controllare se il serbatoio di scarico è presente o se è posizionato in modo corretto.

Il serbatoio di scarico non si sposta. Controllare se la valvola di scarico della toilette è completamente chiusa.

Che cosa fare se la valvola di scarico elettrica non funziona? Aprire o chiudere manualmente la valvola facendo scorrere di lato la piccola maniglia posta sotto la tazza della toilette.

Che cosa fare se la valvola di scarico è bloccata? Svitare il tappo dosatore dal manicotto di scarico e riprovare.

La toilette è dotata di fusibile? Sì, la toilette è dotata di un fusibile a resettaggio automatico che non necessita di manutenzione.

12 Garanzia

Thetford BV fornisce una garanzia di tre anni agli utenti dei suoi prodotti. In caso si verifichi un malfunzionamento durante il periodo coperto da garanzia, Thetford provvederà, a sua discrezione, alla sostituzione o alla riparazione del prodotto. In tal caso, i costi di sostituzione, della manodopera per la sostituzione dei componenti difettosi e/o dei componenti stessi saranno a carico di Thetford.

1. Per sporgere un reclamo durante il periodo di garanzia, l'utente deve portare il prodotto presso il rivenditore o un centro di assistenza autorizzato Thetford (www.thetford-europe.com). Il reclamo verrà valutato in quella sede.

2. I componenti sostituiti nei casi di riparazioni eseguite nel periodo di copertura della garanzia diventano di proprietà di Thetford.

3. La garanzia non va a detrimento delle vigenti leggi a tutela del consumatore.

4. La garanzia non è valida per i prodotti che abbiano scopi commerciali o siano utilizzati per questi scopi.

I reclami di garanzia che rientrano in una delle seguenti categorie non saranno accettati:

- il prodotto è stato usato in modo improprio, oppure non sono state seguite le istruzioni del manuale (per esempio, uso scorretto di additivi)
- il prodotto non è stato installato in conformità alle istruzioni
- sono state fatte modifiche al prodotto
- il prodotto è stato riparato da un centro di assistenza non autorizzato da Thetford
- il codice del prodotto o il numero di serie ID è stato modificato
- il prodotto è stato danneggiato da circostanze che vanno oltre il normale uso del prodotto.

5. Il mancato utilizzo di prodotti Thetford per la cura della toilette Thetford potrebbe creare qualche danno che non sarebbe coperto dalla garanzia.

Thetford declina ogni responsabilità perdite e/o danni causati direttamente o indirettamente dall'uso della toilette.

Thetford non è responsabile di eventuali errori di stampa e si riserva il diritto di modificare le specifiche dei prodotti senza alcun preavviso.

Partes principais

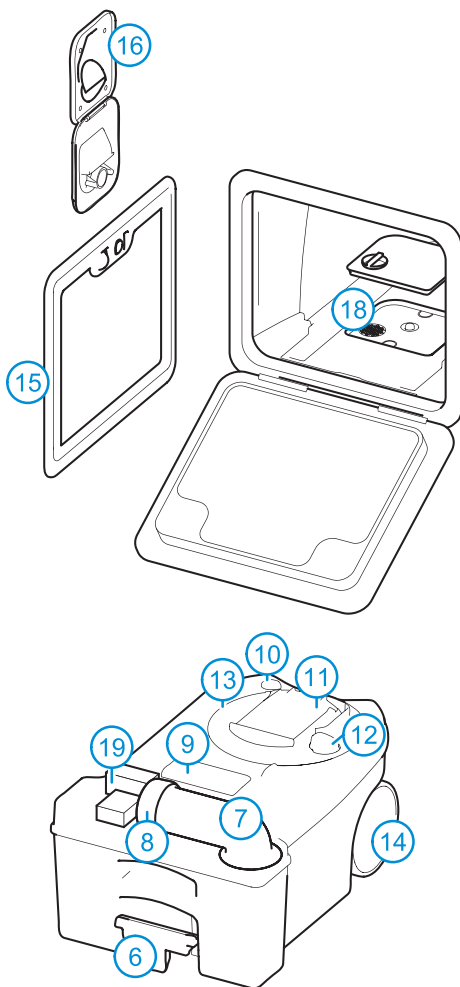
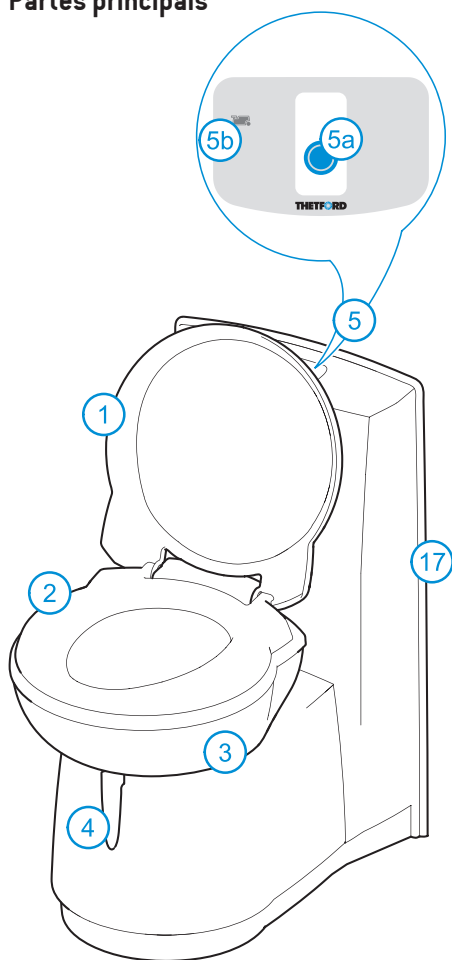

Produto standard

1 Tampa • **2** Assento • **3** Sanita giratória • **4** Pega para abrir e fechar válvula • **5** Painel de controlo (a posição é diferente nos modelos C263) • **5a** Botão de descarga • **5b** Indicador de nível do depósito de resíduos [1 nível ou 3 níveis - depende do modelo] • **6** Pega retrátil • **7** Boca de saída • **8** Tampa com copo de medida • **9** Respirador de diminuição automática de pressão • **10** Botão do respirador • **11** Tampa deslizante • **12** Abertura da válvula • **13** Mecanismo do depósito de resíduos • **14** Roda • **15** Porta de serviço 3

Opcionais

16 Porta de enchimento de água [apenas para os modelos C262] • **17** Consola com depósito de água de descarga [apenas para os modelos C262] • **18** Filtro para o ventilador elétrico • **19** Sistema de bombagem de descarga de resíduos

1 Introdução

Esta Sanita de Cassete Thetford é um produto de alta qualidade. É de fácil utilização, satisfaz elevados padrões de qualidade e oferece-lhe todas as comodidades como em sua casa.

Antes de operar e de usar esta sanita, recomendamos que leia completamente este manual. Mantenha este manual num local seguro para possível futura consulta.

Para obter a última versão do manual visite www.thetford-europe.com

Símbolos utilizados



Sugestão



Cuidado (risco de danos no equipamento ou ferimentos pessoais)

2 Opções possíveis da sanita

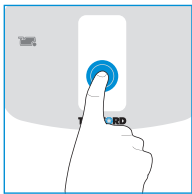

Algumas sanitas estão equipadas com opções extra. Para verificar quais as opções disponíveis, pressione o botão de descarga do painel de controlo.

Poderão acender-se cada um dos seguintes símbolos:



Sistema de bombagem de descarga de resíduos: transfere os resíduos do depósito de resíduos da sanita, para o depósito central de resíduos do veículo.



Válvula elétrica: abre e fecha eletricamente a válvula.



Ventilador elétrico: retira odores desagradáveis do depósito de resíduos para o exterior do veículo

Encontrará instruções adicionais a estas opções nas caixas de texto azuis. Leia completamente as instruções aplicáveis.

3 Preparação para uso

Esta Sanita de Cassete tem um depósito de resíduos de 17,5 L. O modelo C-262 tem também o

seu próprio depósito de água de descarga de 8 L. Antes de usar a sanita, é imprescindível que adicione os aditivos para sanitas a estes depósitos. Verifique a dosagem correta na embalagem do aditivo. Depois adicione ± 3 L de água ao depósito de resíduos. Encha o depósito de água de descarga do modelo C262 até acima.



Ventilador Elétrico (se aplicável)

Abra a porta de serviço e remova o depósito de resíduos. Depois remova a tampa da caixa do filtro e coloque o novo filtro na caixa do filtro. Recoloque a tampa e reponha o depósito de resíduos na posição original.



Bombagem de Resíduos (se aplicável)

Para evitar o entupimento do seu Sistema de Bombear Resíduos, por favor utilize o papel higiénico Aqua Soft e Aqua Kem Sachets.



Nunca adicione aditivos de sanita diretamente através da válvula, pois isso poderá danificar a membrana vedante do depósito de resíduos. Encha o depósito de resíduos apenas através da boca de saída.



Nunca use a força se não conseguir recolocar com facilidade o depósito de resíduos no seu lugar. Se ocorrer um bloqueamento, verifique sempre se a pega da válvula está na posição de fechada.

Consulte os diagramas 1 a 20 do 'Quick Guide' para uma referência visual. Para despressurizar o depósito de resíduos, prima o botão do respirador antes de recolocar o depósito no seu lugar.

A Thetford oferece um líquido com odor agradável para o depósito de água de descarga da sanita (Aqua Rinse Plus) e uma variedade de produtos para o depósito de resíduos (Aqua Kem Blue, Aqua Kem Green, Aqua Kem Blue Sachets, Aqua Kem Green Sachets).



O Aqua Rinse Plus mantém a água de descarga límpida, assegura uma descarga suave e deixa uma camada protetora. Todos os produtos para o depósito de resíduos eliminam os odores desagradáveis, estimulam a degradação dos resíduos, reduzem a formação de gases, protegem as peças móveis e ajudam a manter o depósito de resíduos fresco e limpo. Para conhecer as diferenças entre os distintos produtos para depósito de resíduos, visite www.thetford-europe.com.

A gama de produtos Toilet Care disponíveis poderá variar para cada país.

4 Utilização da sua sanita

Rotação da sanita



Poderá rodar a sanita para a posição desejada (máx. $\pm 90^\circ$). Feche a tampa e use as duas mãos para rodar a sanita conforme ilustrado.

Abertura da válvula



A sanita pode ser usada com a válvula aberta ou fechada. Para abrir a válvula, deslize a pega da válvula para o lado, conforme ilustrado. Assegure-se de que fecha sempre completamente a válvula depois de usar.



Válvula Elétrica (se aplicável)

Prima o botão de descarga para ativar o painel de controlo. Depois carregue no botão Válvula Elétrica. A válvula abrirá ou fechará eletricamente.

Fazer a descarga na sanita

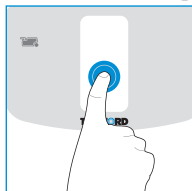

Prima uma vez o botão de descarga para ativar o painel de controlo. Depois prima o botão de descarga durante alguns segundos para fazer a descarga na sanita.



Ventilador Eléctrico (se aplicável)

Ativando o painel de controlo, o Ventilador Eléctrico arranca automaticamente; ele desliga-se automaticamente após cerca de 5 minutos. O botão do Ventilador Eléctrico pisca para mostrar que esta função está ativada. Para parar o ventilador, prima o botão do Ventilador Eléctrico. Prima o botão de novo para tornar a arrancar o ventilador. Para otimizar esta função, ative o Ventilador Eléctrico antes de usar a sua sanita.



O papel higiénico normal poderá provocar entupimento.

Use alternativamente papel higiénico Aqua Soft. Este papel higiénico é super macio, dissolve-se rapidamente, evita entupimentos e facilita o esvaziamento do depósito de resíduos.



Indicação do nível

Poderá verificar se o seu depósito de resíduos tem um indicador de 1 nível ou de 3 níveis. Confirme que o depósito está vazio e coloque-o no seu lugar. Se não acender nenhuma luz indicadora de nível, a sua sanita tem um indicador de 1 nível. Este só indicará que o depósito está cheio. Se acender imediatamente uma luz indicadora de nível verde, a sua sanita tem um indicador de 3 níveis. Este indicará vazio, meio cheio e cheio.

5 Esvaziar depósitos

Depósito de resíduos

Quando a luz vermelha do indicador de nível no painel de controlo acender, é necessário esvaziar o depósito de resíduos. Remova o depósito de resíduos pela porta de serviço. Leve-o a um ponto autorizado de eliminação de resíduos. Despeje o depósito de resíduos através da boca de saída.



Para despejar o depósito sem salpicar, prima e mantenha premido o botão do respirador com o polegar enquanto a boca de saída está virada para baixo.



Sistema de Bombagem de Resíduos (se aplicável)

Ativando o painel de controlo, este botão acende automaticamente. Pressione o botão para esvaziar o depósito de resíduos da sanita, para o depósito central de resíduos do veículo. O botão mantém uma luz intermitente enquanto os resíduos são bombeados e pára de piscar quando todos os resíduos tiverem sido transferidos. [restam $\pm 1,5$ L de resíduos]. Se o depósito central de resíduos estiver muito cheio (medido apenas quando este depósito tiver um indicador de nível), o botão pisca rapidamente e não é possível bombear até ser esvaziado o depósito central.

Consulte os diagramas 21 a 32 do 'Quick Guide' para uma referência visual. Se quiser continuar a usar a sanita após esvaziar o depósito, prepare novamente o depósito de resíduos.

 Os nossos produtos 'verdes' Aqua Kem Green, Aqua Kem Green Sachets e Aqua Rinse Plus (teste ISO 11734) são absolutamente seguros para despejos em fossa asséptica ou em pequenos sistemas biológicos de parques de campismo.

 Evite viajar com um depósito para resíduos superior a $\frac{3}{4}$ da capacidade máxima. Este procedimento pode provocar fugas através do sistema de ventilação.

Depósito de água de descarga (apenas para modelos C262)

O depósito de água de descarga tem uma capacidade de 8 L. Esvazie completamente o depósito de água de descarga apenas se espera não usar a sanita durante um longo período [inverno]. Coloque um recipiente suficientemente grande por baixo do tubo de descarga e recolha a água restante. Despeje esta água num ponto de eliminação autorizado.

Consulte os diagramas 33 a 38 do 'Quick Guide' para uma referência visual.

 Para evitar danos por água na sua caravana ou roulotte, nunca viaje com um depósito de água de descarga cheio ou com água na sanita.

6 Limpeza

Tal como a sanita em sua casa, também é importante limpar regularmente esta Sanita de Cassete. Evite a acumulação de calcário e assegure uma boa higiene. Limpe o interior da sanita com Toilet Bowl Cleaner e uma escova macia e use Bathroom Cleaner para o exterior da sanita.



 Nunca use produtos de limpeza domésticos para limpar a sua sanita. Estes poderão provocar danos permanentes aos vedantes e outros componentes da sanita.



Sistema de Bombagem de Resíduos (se aplicável)

Encha o depósito de resíduos (vazio) com água e recolha-o no lugar. Ative o painel de controlo. Pressione o botão do sistema Waste Pump-Out para bombear a água através do sistema. Faça esta operação cada 3 semanas.

Remova o assento e a tampa

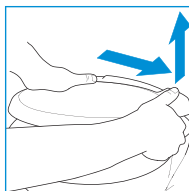

Para limpar completamente a sanita, remova o assento e a tampa. Primeiro empurre o assento e a tampa em conjunto para a direita, e depois levante-os.

7 Utilização no inverno

Pode utilizar a sua sanita normalmente durante o tempo frio, desde que a mesma esteja situada num local aquecido. Se não for esse o caso e houver um risco de geadas, não aconselhamos a sua utilização. Certifique-se de que esvazia por completo a sanita e o sistema de água do veículo. Em seguida, esvazie o tanque de resíduos e o reservatório de água (se aplicável) e consulte Armazenamento.



Os Aqua Kem Blue Sachets & Aqua Kem Green

Sachets são especialmente apropriados para acampamento no inverno dado que as saquetas são cheias com pó. Dissolvem-se completamente na água, são fáceis de dosear e de utilização económica.



PT

8 Manutenção e limpeza

Para prolongar o tempo de vida útil da sanita, faça regularmente a sua manutenção. Use Cassete Tank Cleaner 2 a 3 vezes por ano no depósito de resíduos.



Este remove o calcário incrustado no interior do depósito. Quando os vedantes secarem, use Seal Lubrificante para os manter macios e flexíveis. Este foi



concebido especialmente para sanitas móveis e o seu uso é inteiramente seguro.

 Nunca use vaselina ou óleo vegetal para lubrificar os vedantes pois isso pode provocar fugas no depósito de resíduos.

 O anel de vedação da válvula é um componente da sanita que está sujeito ao desgaste. Dependendo da frequência e qualidade da manutenção, a eficácia do anel de vedação diminui após um determinado período de tempo, sendo necessário substituí-lo.



Sistema de Bombagem de Resíduos
(se aplicável)

Para assegurar uma ótima funcionalidade, faça regularmente a manutenção do depósito de resíduos. Encha o depósito de resíduos com água e lave-o. Em seguida use Cassete Tank Cleaner. Faça esta operação cada 6 semanas se estiver de férias.



Ventilador Elétrico (se aplicável)

Após aproximadamente 4 semanas de uso, o filtro perde a sua capacidade de absorção. Remova a tampa da caixa do filtro e coloque o novo filtro na caixa do filtro.

9 Armazenamento

Esvazie o reservatório de água (dependendo do modelo) e o sistema de água do veículo.. Puxe o autoclismo até que a água deixe de correr. Esvazie o tanque de resíduos. Limpe e seque cuidadosamente toda a sanita. Abra a pá e solte o tampão do bocal de descarga para ventilar o tanque de resíduos. Recomendamos a manutenção da sua sanita antes de armazená-la. Consulte Manutenção e limpeza.



Ventilador Elétrico (se aplicável)
Remova o filtro da caixa do filtro.

10 Eliminação

Este produto foi concebido e fabricado com materiais e componentes de alta qualidade, que podem ser reciclados e reutilizados. Quando a sanita atingir o fim da sua vida útil, elimine o produto de acordo com a regulamentação local. Não elimine a sanita com os resíduos domésticos normais. A eliminação correta do seu produto usado ajudará a evitar potenciais consequências negativas para o ambiente e para a saúde humana.

11 Questões?

Se necessitar de mais informações ou se tiver quaisquer questões sobre a sanita, visite o nosso site www.thetford-europe.com. Se ainda tiver questões, contacte o Departamento de Assistência ao Cliente no seu país ou no seu local de férias (veja os endereços no verso).

Para um suporte correto e eficiente, tenha disponíveis todas as informações relevantes do tipo de produto (consulte a página 82).

Peças sobressalentes

As peças sobressalentes originais Thetford estão disponíveis através do seu próprio revendedor ou de um Centro de Assistência Thetford autorizado.

Perguntas frequentes

O que devo fazer em caso de defeito da minha sanita Thetford? Contacte o revendedor onde comprou o veículo ou, se estiver de férias, contacte um Centro de Assistência Thetford.

Uma luz vermelha no painel de controlo pisca, o que devo fazer? Verifique se o depósito de resíduos está presente e se está corretamente posicionado.

Não consigo deslocar o tanque de resíduos.

Verifique se a válvula da sanita está completamente fechada.

O que devo fazer se a válvula elétrica não funciona? Abra ou feche a válvula manualmente, deslizando a pequena pega posicionada de lado e por baixo da sanita.

O que devo fazer se a válvula ficar bloqueada? Desaperte a tampa com o copo de medida da boca de saída e tente de novo.

A sanita tem um fusível? Sim, a sanita tem um fusível rearmado automaticamente que não requer manutenção.

12 Garantia

A Thetford BV oferece aos utilizadores finais dos seus produtos uma garantia de três anos. Em caso de mau funcionamento dentro do período de garantia, a Thetford substituirá ou reparará o produto de acordo com o seu critério. Neste caso, os custos da substituição, custos da mão-de-obra para a substituição de componentes defeituosos e/ou os custos das próprias peças serão suportados pela Thetford.

1. Para fazer uma reclamação ao abrigo desta garantia, o utilizador deverá levar o produto ao seu revendedor ou a um Centro de Assistência Thetford autorizado (www.thetford-europe.com). A reclamação será aí avaliada.

2. Os componentes substituídos durante a reparação sob garantia tornam-se propriedade da Thetford.

3. Esta garantia vigora sem prejuízo das leis de proteção do consumidor.

4. Esta garantia não é válida no caso de produtos destinados ou que sejam usados em fins comerciais.

As reclamações de garantia que se enquadrem numa das seguintes categorias não serão aceites:

- o produto foi usado incorretamente, ou não foram seguidas as instruções do manual (por exemplo utilização incorreta de aditivos)
- o produto não foi instalado de acordo com as instruções
- foram realizadas alterações no produto
- o produto foi reparado por um Centro de Assistência não autorizado pela Thetford
- o código do produto ou número de série foram alterados
- o produto foi danificado por circunstâncias fora do uso normal do produto.

5. Se não usar produtos Thetford para cuidar da sua sanita Thetford poderá provocar danos, que não serão cobertos por esta garantia.

A Thetford não é responsável por quaisquer perdas e/ou danos causados directa ou indirectamente pela utilização da sanita.

ável por erros de impressão e reserva-se o direito de efectuar alterações às especificações do produto sem qualquer aviso prévio.

Hoveddeler

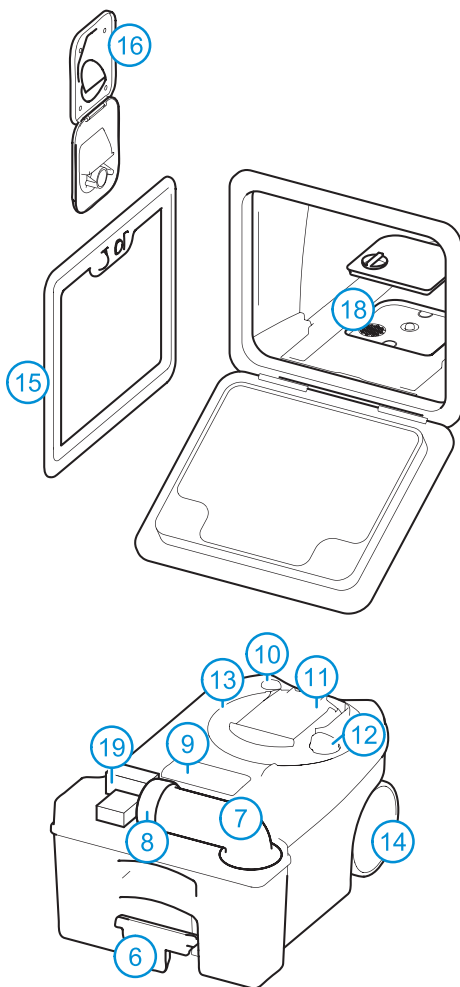
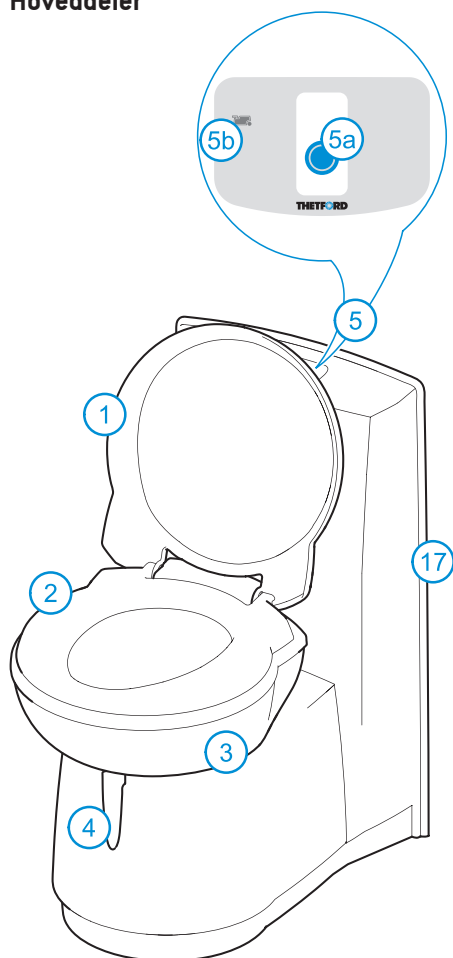

Standard

1 Løkk • **2** Sete • **3** Dreibar toalettstål • **4** Vingehåndtak for å åpne/lukke vinge • **5** Kontrollpanel (plasseringen er forskjellig på C263-modeller) • **5a** Spyleknapp • **5b** Nivåindikator for avfallstank (1 nivå eller 3 nivåer; avhengig av modell) • **6** Trekkehåndtak • **7** Tommerør • **8** Deksel med målekopp • **9** Automatisk trykkutjevningsventil • **10** Ventilknapp • **11** Skyvelokk • **12** Vingeeåpner • **13** Mekanisme for avfallstank • **14** Hjul • **15** Serviceluke 3

Valgfritt

16 Vannpåfyllingsluke (bare for C262-modeller) • **17** Konsoll med spylevannstank (bare for C262-modeller) • **18** Filter for elektrisk ventilator • **19** Plassering av avfallsutpumpingsystem

1 Innledning

Dette kassettoiletet fra Thetford er et høykvalitetsprodukt. Det er brukervennlig, tilfredsstillende høye kvalitetsstandarder og gir deg alle hjemmets bekvemmeligheter.

Før du betjener og bruker dette toalettet, anbefaler vi at du leser hele bruksanvisningen. Oppbevar bruksanvisningen på et trygt sted for fremtidig oppslag.

Besøk www.thetford-europe.com for å få den nyeste versjonen av bruksanvisningen.

Symboler som brukes



Tips



Advarsel (mulig risiko for produktskade eller personskade)

2 Mulige toalettvalg

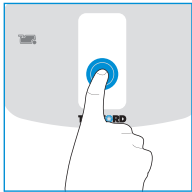

Noen toaletter er utstyrt med ekstra valgmuligheter. Trykk på spyleknappen på kontrollpanelet for å sjekke hvilke valgmuligheter som finnes.

Disse symbolene kan lyse opp:



Avfallsutpumpingssystem; overfører avfall fra avfallstanken til bilens sentrale avfallstank



Elektrisk vinge; åpner eller lukker vingen elektrisk



Elektrisk ventilator; trekker ubehagelig lukt fra avfallstanken til bilens utside

Du finner flere instruksjoner om disse valgene i de blå tekstboksene. Les nøye gjennom de gjeldende instruksjonene.

3 Klargjøring for bruk

Dette kassettoiletet har en avfallstank på 17,5 l. En C262-modell har også sin egen 8 l. spylevannstank. Før du bruker toalettet er det viktig at du fyller på toalettgjestoffer i disse tankene. Sjekk riktig dosering på

tilsetningspakningen. Fyll deretter ± 3 l. vann på avfallstanken. Fyll spylevannstanken til en C262-modell helt opp.



Elektrisk ventilator (hvis dette finnes)

Åpne serviceluken og fjern avfallstanken.

Fjern så filterets kabinettdeksel og plasser det nye filteret i filterkabinettet. Sett dekslet tilbake på plass og sett avfallstanken tilbake på sin opprinnelige plass.



Avfallsutpumping (hvis dette finnes)

For å unngå å ditt

avfallsutpumpingssystem stopper seg til må du bruke Aqua Soft toalett-papir og Aqua Kem Sachets.



Fyll aldri toalettgjestoffer direkte via vingen, da dette kan skade leppetettingen på avfallstanken. Fyll bare avfallstanken via tømmerøret.



Bruk aldri makt hvis du ikke kan få avfallstanken lett tilbake på plass. Kontroller alltid om vingehåndtaket er i lukket stilling hvis det skulle oppstå en tilstopping.

Se 'Quick Guide' diagrammer 1-20 for visuell referanse. For å trykkavlaste avfallstanken, trykk på ventilatorknappen før du plasserer tanken tilbake i stilling.

Thetford tilbyr en behagelig duftende toalettvæske for spylevannstanken (Aqua Rinse Plus) og en rekke produkter for avfallstanken (Aqua Kem Blue, Aqua Kem Green, Aqua Kem Blue Sachets, Aqua Kem Green Sachets).



Aqua Rinse Plus holder spylevannet friskt, sørger for en jevn spyling og etterlater et beskyttende belegg. Alle produkter for avfallstanken undertrykker ubehagelige lukter, stimulerer avfallsnedbrytingen, reduserer dannelsen av gass, beskytter bevegelige deler og hjelper til å holde avfallstanken frisk og ren. For å se på forskjellene mellom de forskjellige kvalitetene til hvert avfallstankprodukt, besøk www.thetford-europe.com.

NO

Tilgjengelige toalettpleieprodukter kan variere fra land til land.

4 Bruk av toalettet

Dreie skålen

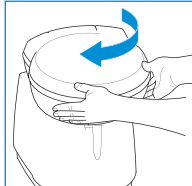

Du kan dreie denne skålen til ønsket stilling (maks. $\pm 90^\circ$). Lukk lokket og bruk begge hender for å dreie skålen som vist.

Åpne vingen

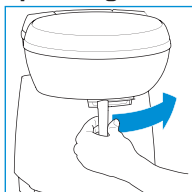

Toalettet kan brukes med vingen åpen eller lukket. Skyv vingehåndtaket til siden for å åpne vingen, som vist.

Pass på at du alltid lukker vingen helt etter bruk.



Elektrisk vinge (hvis dette finnes)

Trykk på spyleknappen for å aktivere kontrollpanelet. Trykk deretter på den elektriske vingeknappen. Vingen åpner eller lukker seg elektrisk.

Spyling av toalettet

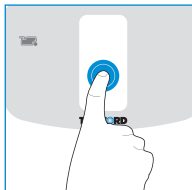

Trykk en gang på spyleknappen for å aktivere kontrollpanelet. Trykk deretter på spyleknappen i flere sekunder for å spyle toalettet.



Elektrisk ventilator (hvis dette finnes)

Ved å aktivere kontrollpanelet starter den elektriske ventilatoren automatisk. Den vil slå seg av automatisk etter cirka 5 minutter. Knappen for elektrisk ventilator blinker for å vise at denne funksjonen er aktiv. Hvis du vil stanse ventilatoren, trykk på den elektriske ventilatorknappen. Trykk på knappen igjen for å starte ventilatoren på nytt. For å dra mest mulig nytte av denne funksjonen, aktiver den elektriske ventilatoren før du bruker toalettet.



Vanlig toalettpapir kan forårsake tilstopping. Bruk Aqua Soft toalettpapir i stedet. Dette toalettpapiret er supermykt, oppløses raskt, forhindrer tilstopping og gjør det lettere å tømme avfallstanken.



Nivåindikator

Du kan sjekke om avfallstanken din har en 1-nivå eller en 3-nivå indikator. Pass på at tanken er tom og sett den tilbake på riktig måte. Deretter aktiverer du kontrollpanelet. Hvis det ikke tennes noe lys for nivåindikator har toalettet ditt en 1-nivå indikator. Den vil bare vise en full tank. Hvis det tennes et grønt lys for nivåindikator med en gang har toalettet ditt en 3-nivå indikator. Den vil vise tom, halvfull og full.

5 Tømming tanken

Avfallstank

Du må tømme avfallstanken når det røde lyset til nivåindikatoren på kontrollpanelet tennes. Ta ut tanken via serviceluken. Ta den med til et autorisert avfallsanlegg. Tøm avfallstanken via tømmerøret.



For å tømme tanken uten å søle, trykk ned og hold på ventilatorknappen med tommelen mens tømmerøret peker nedover.



Avfallsutpumpingssystem (hvis dette finnes)

Ved å aktivere kontrollpanelet lyser denne knappen automatisk. Trykk på knappen for å tømme avfallstanken inn i bilens sentrale avfallstank. Knappen blinker mens avfallet pumpes og stopper å blinke når alt avfallet er overført. ($\pm 1,5$ l. avfall gjenstår.) Hvis den sentrale avfallstanken er for full (måles bare når denne tanken er en nivåindikator), blinker knappen raskt og det er ikke mulig å pumpe ut mer før du har tømt den sentrale avfallstanken.

Se 'Quick Guide' diagrammer 21-32 for visuell referanse. Hvis du vil fortsette å bruke toalettet etter tømning må du klargjøre avfallstanken igjen.

 Våre "grønne" produkter; Aqua Kem Green, Aqua Kem naturlig og Aqua Rinse Plus (test ISO 11734) er absolutt sikre ved tømning i en septiktank eller i små biologiske systemer på campingplasser.

 Unngå å reise med en avfallstank som er mer enn $\frac{3}{4}$ full. Det kan føre til lekkasje gjennom avtrekkssystemet.

Spylevannstank (bare for C262-modeller)

Spylevannstanken har en kapasitet på 8 l. Tøm bare spylevannstanken helt hvis du ikke skal bruke toalett i lengre tid (vinter). Plasser en tilstrekkelig stor skål under tømmerøret og fang opp det resterende vannet. Tøm denne skålen ved et autorisert avfallsanlegg.

Se 'Quick Guide' diagrammer 33-38 for visuell referanse.

 For å unngå vannskade på campingvognen eller bobilen, pass på at du ikke kjører med en full spylevannstank eller med vann i skålen.

6 Rengjøring

Akkurat som toalettet hjemme er det også viktig å rengjøre dette kassettoalettet regelmessig. Du unngår kalkbelegg og sørger for god hygiene. Rengjør innsiden av skålen med Toilet Bowl Cleaner og en myk børste, og bruk Rengjøringsmiddel bad til utsiden av toalettet.



 Bruk aldri rengjøringsmidler fra husholdningen til å rengjøre toalettet. Disse kan gi permanente skader på pakninger og andre deler av toalettet.



Avfallsutpumpingssystem (hvis dette finnes)

Fyll den tømte avfallstanken med vann og sett tanken tilbake. Deretter aktiverer du kontrollpanelet. Trykk på knappen til avfallsutpumpingssystemet for å pumpe vann gjennom systemet. Gjør dette en gang hver 3. uke.

Fjerne sete og lokk

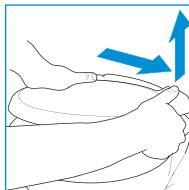

Fjern setet og lokket for å rengjøre toalettet grundig. Skyv først setet og lokket sammen til høyre og løft dem opp.

7 Vinterbruk

Du kan bruke toalettet ditt som vanlig i kaldt vær, så lenge toalettet står på et oppvarmet sted. Om dette ikke er tilfelle, og det er fare for frost, anbefaler vi å ikke bruke toalettet. Sørg for at du tømmer toalettet og vannsystemet til kjøretøyet helt. Tøm deretter septiktanken og spylevannstanken (hvis relevant). Se Sette til lagring.

 Aqua Kem Blue Sachets & Aqua Kem Green Sachets er spesielt egnet til vintercamping da posene er fylt med pulver. De løses helt opp i vann, er lette å dosere og økonomiske i bruk.



8 Vedlikehold og rengjøring

For å forlenge toalettets levetid må du vedlikeholde det regelmessig. Bruk Cassette Tank Cleaner 2 til 3 ganger pr. år på avfallstanken.





Det fjerner gjensidrig kalkbelegg på innsiden av tanken. Når pakningene blir tørre, bruk Seal Lubricant for å holde dem myke og

smidige. Det er spesielt utviklet til mobile toaletter og er helt sikkert å bruke.



NO

 Bruk aldri vaselin eller vegetabiliske oljer for å smøre pakningene da disse kan gi lekkasjer i avfallstanken.

 Tetningen til ventilbladet er en del av toalettet som utsettes for slitasje. Avhengig av hvor ofte og godt dette blir vedlikeholdt, vil funksjonen avta etter en viss tid og må tetningen byttes ut.



Avfallsutpumpingsystem (hvis dette finnes)

Vedlikehold avfallstanken regelmessig for å sikre best mulig funksjonalitet. Fyll avfallstanken med vann og vask den. Bruker deretter kassetank rengjøringsmiddel. Gjør dette hver 6. uke når du er på ferie.



Elektrisk ventilator (hvis dette finnes)

Etter omtrent 4 ukers bruk mister filteret sin absorberingsevne. Fjern filterets kabinettdeksel og plasser det nye filteret i filterkabinettet.

9 Sette til lagring

Tøm spylevannstanken (avhengig av modell) og vannsystemet til kjøretøyet. Spyl toalettet til det ikke pumpes ut mer vann. Tøm septiktanken. Vask og tork toalettet nøye. Åpne bladet og løsne korken på helletuten for å ventilere septiktanken. Vi anbefaler at du vedlikeholder toalettet før du setter det til lagring. Se Vedlikehold og rengjøring.



Elektrisk ventilator (hvis dette finnes)

Fjern filteret fra filterkabinettet.

10 Avfallshåndtering

NO Dette produktet er designet og produsert med materialer og komponenter av høy kvalitet som kan resirkuleres og gjenbrukes. Når toalettet har nådd slutten på sin levetid kaster du produktet i henhold til lokale forskrifter. Du må ikke kaste toalettet sammen med vanlig husholdningsavfall. Riktig avfallshåndtering av det gamle produktet vil hjelpe til å forhindre potensielle negative virkninger for miljø og helse.

11 Spørsmål?

Besøk vårt nettsted www.thetford-europe.com. Hvis du vil ha mer informasjon eller har spørsmål om toalettet. Hvis du fremdeles har spørsmål, kontakt kundeserviceavdelingen i ditt land eller feriested (se adressene på baksiden).

For å få korrekt og effektiv støtte, vennligst sørg for at all relevant produkttypeinformasjon er tilgjengelig (se side 82).

Reservedeler

Originale Thetford reservedeler er tilgjengelig hos din forhandler eller ved et autorisert Thetford servicesenter.

Vanlige spørsmål

Hva gjør jeg i tilfelle av feil på mitt Thetford toalett? Kontakt forhandleren der du kjøpte bilen din, eller hvis du er på ferie, kontakt et autorisert Thetford servicesenter.

Det blinker et rødt lys på kontrollpanelet, hva skal jeg gjøre? Kontroller om avfallstanken er til stede eller plassert riktig.

Jeg kan ikke flytte avfallstanken. Kontroller om vingen på toalettet er helt lukket.

Hva kan jeg gjøre når den elektriske vingen ikke fungerer? Åpne eller lukke vingen manuelt ved å skyve det lille håndtaket under toalettskålen sideveis.

Hva skal jeg gjøre hvis vingen er blokkert? Løsne dekslet med målekoppen fra tømmerøret og prøv igjen.

Har toalettet en sikring? Ja, toalettet har en vedlikeholdsfri sikring som tilbakestiller seg selv.

12 Garanti

Thetford BV tilbyr sluttbrukerne av sine produkter en treårs garanti. I tilfelle av funksjonsfeil i garantitiden vil Thetford erstatte eller reparere produktet etter eget skjønn. I så fall vil kostnadene ved byttet, arbeidskostnadene for bytte av defekte deler og/eller kostnadene på selve delene bli betalt av Thetford.

1. For å fremme et krav under denne garantien må brukeren ta produktet med til forhandleren eller et autorisert Thetford servicesenter (www.thetford-europe.com). Kravet vil bli vurdert der.

2. Komponenter som byttes ut ved reparasjon under garantien blir Thetfords eiendom.

3. Denne garantien påvirker ikke gjeldende forbrukervernlover.

4. Denne garantien er ikke gyldig for de produkter som er for, eller er brukt for, kommersielle formål.

Garantikrav som faller innen en av de følgende kategoriene aksepteres ikke:

- produktet er blitt feilaktig brukt, eller instruksene i bruksanvisningen er ikke fulgt (for eksempel feil bruk av hjelpestoffer)
- produktet er ikke installert i henhold til instruksene
- det er gjort endringer på produktet
- produktet er blitt reparert ved et uautorisert Thetford servicesenter
- produktkoden eller serie-ID er endret
- produktet er blitt skadet under omstendigheter som er utenfor normal bruk av produktet.

5. Det å ikke bruke Thetfords produkter til å pleie ditt Thetford toalett kan forårsake skader som ikke dekkes av denne garantien.

Thetford er ikke ansvarlig for tap og/eller skade forårsaket av direkte eller indirekte bruk av toalettet.

Thetford er ikke ansvarlig for trykkfeil og forbeholder seg retten til å endre produktspesifikasjoner uten foregående varsel.

NO

Pääosat

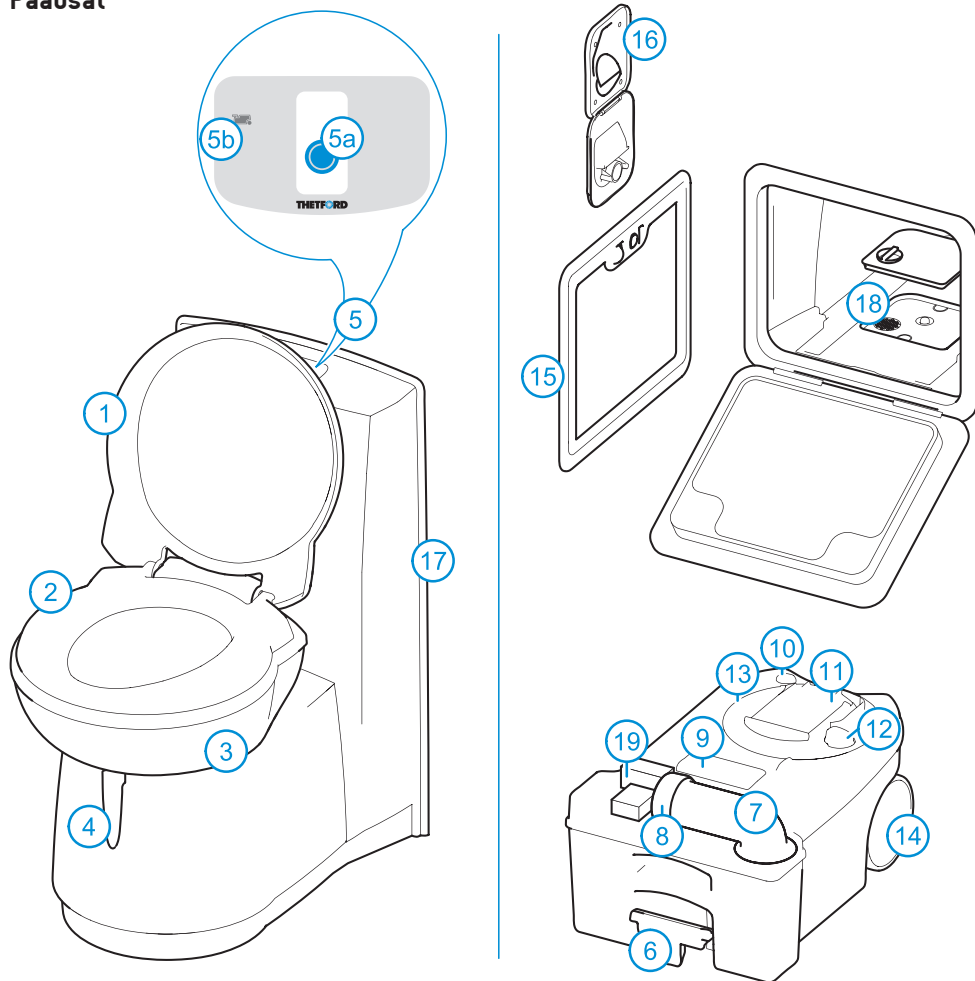

Vakio

1 Kansi • **2** Istuin • **3** Pyörivä wc-allas • **4** Kahva suljinlöpän avaamiseen/sulkemiseen • **5** Käyttöpaneeli (asento on eri C263-malleissa) • **5a** Huuhtelupainike • **5b** Jätessäiliön tason ilmaisim (1 taso tai 3 tasoa; riippuu mallista) • **6** Vetokahva • **7** Tyhjennysputki • **8** Korkki, jossa on mittakuppi • **9** Automaattinen paineenvapautusventtiili • **10** Venttiilipainike • **11** Liukuva kansi • **12** Suljinlöpän avaaja • **13** Jätessäiliön mekanismi • **14** Pyörä • **15** Huolto-ovi 3

Vaihtoehtot

16 Vedentäyttölukku (ainoastaan C262-malleissa) • **17** Konsoli, jossa on huuhteluvesisäiliö (ainoastaan C262-malleissa) • **18** Suodatin sähköiselle tuulettimelle • **19** Jätteen tyhjennyspumppausjärjestelmän sijainti

1 Johdanto

Tämä Thetford kasetti-wc on korkealaatuinen tuote. Se on käyttäjäystävällinen, täyttää korkeat laatuvaatimukset ja tarjoaa sinulle kodinomaista mukavuutta.

Ennen kuin käytät tätä wc:tä, neuvomme sinua lukemaan tämän oppaan kokonaisuudessaan. Pidä tämä käyttöohje turvallisessa paikassa tulevaa käyttöä varten.

Käyttöohjeen uusimman version löydät osoitteesta www.thetford-europe.com

Käytetyt symbolit



Vinkki



Varoitus (loukkaantuminen tai tuotteen vahingoittuminen mahdollisia)

2 Mahdolliset WC-vaihtoehdot

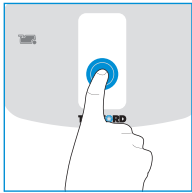

Jotkin WC:t on varustettu erilaisilla lisävarusteilla. Tarkistaaksesi mitä vaihtoehtoja on lisävarusteena paina käyttöpaneelin huuhtelupainiketta.

Seuraavat symbolit voivat syttyä:



Jätteen tyhjennyspumppausjärjestelmä; siirtää jätteen jätessäiliöstä ajoneuvon keskusjätessäiliöön



Sähkökäyttöinen suljinläppä; avaa ja sulkee suljinläpän sähköisesti



Sähköinen tuuletin; vetää epämiellyttävät hajut pois jätessäiliöstä ajoneuvon ulkopuolelle

Löydät lisäohjeita näitä toimintoja varten sinisistä tekstilaatikoista. Lue soveltuvat ohjeet huolellisesti.

3 Valmistautuminen käyttöön

Tässä kasetti-WC:ssä on 17,5 l jätessäiliö. C262-mallissa on myös oma 8 l huuhteluvesisäiliö. Ennen kuin käytät WC:täsi, on tärkeää, että lisäät WC-lisäaineet näihin säiliöihin. Tarkista oikea annostus lisäaineen pakkauksesta.

Lisää sitten n. 3 l vettä jätessäiliöön. Täytä C262-mallin huuhteluvesisäiliö täyteen.



Sähköinen tuuletin (mikäli lisävarusteena)

Avaa huolto-ovi ja poista jätessäiliö. Poista sitten suodattimen kotelon kansi ja aseta uusi suodatin suodattinkoteloon. Aseta kansi takaisin paikoilleen ja palauta jätessäiliö takaisin alkuperäiseen paikkaansa.



Jätteen tyhjennyspumppaus (mikäli lisävarusteena)

Estääksesi jätteen tyhjennyspumppausjärjestelmän tukkeutumisen, käytä Aqua Soft WC-paperia ja Aqua Kem Sachetsia.



Älä koskaan lisää WC-lisäaineita suoraan suljinläpän kautta, koska tämä saattaa vahingoittaa jätessäiliön huulitiivistettä. Täytä jätessäiliö ainoastaan tyhjennysputken kautta.



Älä koskaan käytä voimaa, jos et saa jätessäiliötä takaisin paikoilleen helposti. Tukoksen sattuessa tarkista aina, onko suljinläpän kahva suljetussa asennossa.

Quick Guide -pikaohjeet 1-20 auttavat kuvien muodossa (käyttöohjeen etusivuilla). Alentaaksesi painetta jätessäiliössä, paina venttiilipainiketta ennen kuin asetat säiliön takaisin paikoilleen.

Thetford tarjoaa miellyttävän tuoksuisia WC-nesteitä huuhteluvesisäiliöön (Aqua Rinse Plus) ja valikoiman jätessäiliötuotteita (Aqua Kem Blue, Aqua Kem Green, Aqua Kem Blue Sachets, Aqua Kem Green Sachets).



Aqua Rinse Plus pitää huuhteluveden raikkaana, varmistaa sujuvan huuhtelun ja jättää suojaavan kerroksen. Kaikki jätessäiliöille tarkoitetut tuotteet poistavat hajuja, kiihdyttävät jätteen hajoamista, vähentävät kaasun muodostusta, suojaavat liikkuvia osia ja auttavat pitämään jätetankin raikkaan puhtaana. Saadaksesi tietoja eri jätessäiliötuotteiden ominaisuuksista ja niiden välisistä eroista, pyydämme sinua vierailemaan osoitteessa www.thetford-europe.com.

Saatavilla olevien WC-hoitotuotteiden valikoima saattaa vaihdella maittain.

4 WC:si käyttö

Altaan kääntäminen

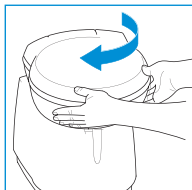

Voit kääntää tämän altaan haluamaasi asentoon (enintään n. 90°). Sulje kansi ja käytä molempia käsiä kiertääksesi allasta kuten kuvassa.

Suljinlöpän avaaminen



WC:tä voidaan käyttää suljinlöpän ollessa auki tai suljettuna. Avaa suljinlöpä liu'uttamalla suljinlöpän kahvaa sivuttaisen kuten kuvassa. Varmista, että suljet suljinlöpän aina täydellisesti käytön jälkeen.



Sähköinen suljinlöpä [mikäli lisävarusteena] Paina huuhtelupainiketta aktiiviodaksesi käyttöpaneelin. Paina sitten Sähköinen suljinlöpä -painiketta. Suljinlöpä aukeaa ja sulkeutuu sähköisesti.

WC:n huuhteleminen

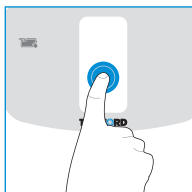

Paina huuhtelupainiketta kerran aktiiviodaksesi käyttöpaneelin. Paina sitten huuhtelupainiketta usean sekunnin ajan huuhdellaksesi WC:n.



Sähköinen tuuletin [mikäli lisävarusteena] Käyttöpaneelin aktivoiminen käynnistää sähköisen tuulettimen automaattisesti; se myös sulkeutuu automaattisesti noin 5 minuutin kuluttua. Sähköisen tuulettimen painike vilkkuu merkiksi siitä, että tämä toiminto on aktiivinen. Jos haluat sammuttaa tuulettimen, paina sähköisen tuulettimen painiketta. Paina toistamiseen painiketta käynnistääksesi tuulettimen uudelleen. Optimoisen toiminta aktivoimalla sähköinen tuuletin ennen kuin käytät WC:tä.



Tavallinen WC-paperi saattaa aiheuttaa tukkeutumista. Käytä

Aqua Soft WC-paperia sen sijaan. Tämä WC-paperi on erittäin pehmeää, liukenee nopeasti, estää tukkeutumista ja tekee jätesäiliön tyhjentämisestä helpompaa.



Tason ilmaiseminen

Voit tarkistaa, onko jätesäiliössäsi 1-tasoinen vai 3-tasoinen näyttö. Varmista, että säiliö on tyhjä ja aseta se takaisin kunnolla. Aktivoi sitten Käyttöpaneeli. Jos tason lukema ei syty, WC:ssäsi on 1-tasoinen täyttöasteen näyttö. Se ilmaisee ainoastaan täyden jätesäiliön. Jos vihreä tason lukema syttyy välittömästi, WC:ssäsi on 3-tasoinen täyttöasteen näyttö. Se ilmaisee tyhjän, puolitäyden ja täyden jätesäiliön.

5 Säiliöiden tyhjentäminen

Jätesäiliö

Kun täytön ilmaisemisen merkkivalo palaa punaisena ohjauspaneelissa, sinun täytyy tyhjentää jätesäiliö. Poista jätesäiliö huolto-oven kautta. Vie se sitten valtuutettuun jätteiden hävityspisteeseen. Tyhjännä jätesäiliö tyhjennysputken kautta.



Tyhjentääksesi säiliön ilman roiskumista, paina venttiilipainiketta peukalollasi ja pidä se pohjassa samalla, kun Tyhjennysputki osoittaa alaspäin.



Jätteen tyhjennyspumppausjärjestelmä [mikäli lisävarusteena]

Käyttöpaneelin aktivoituessa tämä painike syttyy automaattisesti. Paina painiketta tyhjentääksesi jätesäiliön ajoneuvon keskusjätesäiliöön. Painike vilkkuu, kun jätettä pumpataan ja se lakkaa vilkkumasta, kun kaikki jäte on siirretty. (n. 1,5 l jätettä jäljellä). Jos keskusjätesäiliö on liian täynnä [mitataan vain, kun tässä säiliössä on täytön ilmaisin], painike vilkkuu nopeasti ja poistopumppaus ei ole mahdollista ennen kuin keskusjätesäiliö on tyhjennetty.

Quick Guide -pikaohjeet 21-32 auttavat kuvien muodossa (käyttöohjeen etusivuilla). Jos haluat jatkaa WC:si käyttöä tyhjentämisen jälkeen, valmistelee jätesäiliö uudelleen.

 ”Vihreät” tuotteemme Aqua Kem Green, Aqua Kem Green Sachets ja Aqua Rinse Plus (test ISO 11734) ovat myös ehdottoman turvallisia tyhjennettäviksi saostuskaivoon tai leirintäalueiden pienikokoisiin, biologisiin järjestelmiin.

 Pyydämme välttämään matkustamista, kun jätesäiliö on yli $\frac{3}{4}$ täynnä. Se voi aiheuttaa vuotoa ilmanvaihtojärjestelmän kautta.

Huhteluvesisäiliö (ainoastaan C262-malli)

Huhteluvesisäiliön tilavuus on 8 l. Tyhjennä huhteluvesisäiliö kokonaan ainoastaan, jos et aio käyttää WC:täsi pitkään aikaan (talvi). Laita riittävän suuri astia valutusputken alle ja kerää jäljellä oleva vesi. Tyhjennä tämä astia valtuutetussa jätteen hävityspisteessä.

’Quick Guide’ kaaviot 33-38 tarjoavat lisäselitystä.

 Estääksesi vesivahinkoja syntymästä matkailuautoosi tai -vaunuusi, varmista, ettei huhteluvesisäiliö ole täysi ja että WC-altaassa ei ole vettä.

6 Puhdistus

Aivan kuten kotonasi olevan WC:n kanssa, on tärkeää puhdistaa myös tämä kassetti-WC säännöllisesti. Näin estät kalkkikerrostumat ja takaat optimaalisen hygienian. Puhdista WC-altaan sisäpuoli Toilet Bowl Cleaner -tuotteella ja pehmeällä harjalla ja käytä Bathroom Cleaner -tuotetta WC:n ulko-osien puhdistamiseen.



 Älä milloinkaan puhdista WC:täsi kotitaloudessa käytettävillä puhdistusaineilla. Ne voivat aiheuttaa pysyvää vahinkoa tiivisteille ja muille WC:n osille.

 **Jätteen tyhjennyspumppausjärjestelmä (mikäli lisävarusteena)**
Täytä tyhjennetty jätesäiliö vedellä ja aseta säiliö takaisin paikoilleen. Aktivoi sitten Käyttöpaneeli. Paina jätteen tyhjennyspumppausjärjestelmän painiketta pumpataksesi vettä järjestelmän läpi. Tee tämä 3 viikon välein.

Poista istuin & kansi

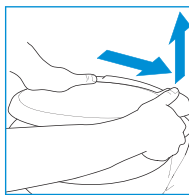

Poista istuin ja kansi puhdistaaksesi WC:si kunnolla. Paina ensin istuinta ja kantta yhdessä oikealle ja nosta ne sitten ylös.

7 Talvikäyttö

WC:tä voi käyttää normaalisti kylmällä säällä, jos WC sijaitsee lämmitetyssä paikassa. Muussa tapauksessa ja jos lämpötila saattaa laskea nollan alapuolelle WC:n käyttöä ei suositella. Tyhjennä WC ja ajoneuvon vesijärjestelmä kokonaan. Tyhjennä jätesäiliö ja huhteluvesisäiliö (tarvittaessa), ks. luku Varastointi

 Aqua Kem Sachet & Aqua Kem Green Sachetit ovat erityisen sopivia talvikäyttöön, koska pussit on täytetty jauheella. Ne liukenevat täydellisesti veteen, ovat helppokäyttöisiä ja taloudellisia käyttää.





8 Kunnossapito ja puhdistaminen

Pidentääksesi WC:si käyttöikää huolla WC:si säännöllisesti. Käytä Cassette Tank Cleaner -tuotetta jätesäiliöön kaksi tai kolme kertaa vuodessa.



Se poistaa turvallisesti itsepäiset kalkkikerrostumat säiliön sisäpuolelta. Kun tiivisteet ovat kuivuneet, käytä Seal Lubricant -tuotetta pitääksesi tiivisteet pehmeinä ja joustavina. Se on kehitetty erityisesti kannettavaa WC:tä varten ja on ehdottoman turvallinen käyttää.

 Älä koskaan käytä vaseliinia tai kasvisperäistä öljyä voidellaksesi tiivisteitä, koska nämä voivat aiheuttaa vuodon jätesäiliöosi.

 Liukukannen tiivistysrenkas altistuu kulumiselle. Huollon määräästä ja huoltotavasta riippuen tiivistysrenkan toiminta heikkenee tietyn ajan kuluttua, jolloin se pitää vaihtaa.

FI



Jätteen tyhjennyspumppausjärjestelmä (mikäli lisävarusteena)

Varmista optimaalinen käytettävyys huoltamalla jätesäiliötä säännöllisesti. Täytä jätesäiliö vedellä ja pese se. Käytä sitten Cassette Tank Cleaner -tuotetta. Tee tämä 6 viikon välein, kun olet lomalla.



Sähköinen tuuletin (mikäli lisävarusteena)

Noin 4 käyttöviikon jälkeen suodatin menettää imukykynsä. Poista suodattimen kotelon kansi ja aseta uusi suodatin suodatinkoteloon.

9 Varastointi

Tyhjennä ajoneuvon huuhteluvesisäiliö (vaihtelee mallin mukaan) ja vesijärjestelmä. Huuhtele WC:tä, kunnes vettä ei enää pumppaudu. Tyhjennä jätesäiliö. Puhdista ja kuivaa koko WC huolellisesti. Avaa sulkulevy ja löysää kaatonokan korkkia, jotta jätesäiliö tuulettuu. Suosittelemme WC:n huoltoa ennen sen varastoimista. Katso Kunnossapito ja puhdistaminen.



Sähköinen tuuletin (mikäli lisävarusteena)

Poista suodatin suodatinkotelosta.

10 Hävittäminen

Tuotteesi on suunniteltu ja valmistettu korkealaatuisista materiaaleista ja osista, jotka voidaan kierrättää ja käyttää uudelleen. Kun WC:si on saavuttanut käyttöikänsä päähän, hävitä tuote paikallisten säädösten mukaisesti. Älä hävitä WC:tä tavallisen kotitalousjätteen mukana. Vanhan tuotteesi oikeaoppinen hävittäminen auttaa estämään mahdollisia negatiivisia seurauksia ympäristölle ja ihmisten terveydelle.

11 Kysymyksiä?

Tarvitessasi lisätietoa tai mikäli sinulla on kysyttävää WC:stäsi, vieraile verkkosivustollamme www.thetford-europe.com. Mikäli sinulla on vielä kysymyksiä, ota yhteyttä oman maasi tai lomakohteesi asiakaspalveluosastoon (osoitteet löytyvät lopusta).

Saadaksesi oikeaa ja tehokasta tukea varmista, että sinulla on aiheeseen liittyvien tuotteiden tyyppitiedot käytössäsi [katso sivu 82].

Varaosat

Alkuperäiset Thetford-varaosat ovat saatavilla oman jälleenmyyjäsi kautta tai valtuutetusta Thetford-palvelukeskuksesta.

UKK

Mitä minun pitäisi tehdä, jos huomaan vian Thetford-WC:ssäni? Ota yhteyttä jälleenmyyjääsi, jolta ostit ajoneuvosi, tai lomalla ollessasi ota yhteyttä valtuutettuun Thetford-palvelukeskukseen.

Ohjauspaneelissa vilkkuu punainen valo, mitä minun pitäisi tehdä? Tarkista, onko jätesäiliö paikallaan tai asennettu kunnolla.

En voi liikuttaa jätesäiliötäni. Tarkista, onko WC:si suljinlappu kokonaan suljettu.

Mitä minun pitäisi tehdä, kun sähköinen suljinlappu ei toimi? Avaa tai sulje suljinlappu käsin liu'uttamalla pientä kahvaa WC-altaan alla sivuttain.

Mitä minun pitäisi tehdä, jos suljinlappu on tukittu? Avaa tyhjennysputkessa olevaa mittakupillista korkkia ja yritä uudelleen.

Onko WC:ssä sulaketta? Kyllä, WC:ssä on huoltovapaa itsestään palautuva automaattisulake.

12 Takuu

Thetford BV tarjoaa tuotteidensa loppukäyttäjille kolmen vuoden takuun. Toimintahäiriön sattuessa takuunajan sisällä, Thetford vaihtaa tai korjaa tuotteen oman harkintansa mukaan. Tässä tapauksessa vaihdosta, viallisten osien vaatimasta työstä ja/tai osista itsestään aiheutuvat kulut maksaa Thetford.

1. Takuunalaisen korvausvaatimuksen tekemiseksi käyttäjän tulee viedä tuote jälleenmyyjälleen tai valtuutettuun Thetford-palvelukeskukseen (www.thetford-europe.com). Korvausvaatimus arvioidaan siellä.

2. Osat, jotka on korvattu korjauksen yhteydessä, siirtyvät Thetfordin omistukseen.

3. Tämä takuu ei rajoita nykyisiin kuluttajansuojalakeihin perustuvia oikeuksia.

4. Mikäli tuotteet ovat tai niitä on käytetty kaupallisia tarkoituksia varten, tämä takuu ei ole voimassa.

Seuraaviin kategorioihin sopivia korvausvaatimuksia ei hyväksytä: • tuotetta ei ole käytetty oikein tai käyttöoppaan ohjeita ei ole noudatettu (esimerkiksi lisäaineiden vääränlainen käyttö) • tuotetta ei ole asennettu ohjeiden mukaisesti • tuotteeseen on tehty muutoksia • tuotteen on korjannut ei-valtuutettu Thetford-palvelukeskus • tuotekoodi tai sarjanumero on muutettu • tuote on vaurioitunut sellaisten olosuhteiden seurauksena, jotka eivät kuulu tuotteen normaaliin käyttöön.

5. Mikäli Thetford-tuotteita ei ole käytetty Thetford-käymälän huoltoon, tästä saattaa syntyä jonkin verran vahinkoa, jota ei korvata tällä takuulla.

Thetford ei ole vastuussa mistään menetyksestä ja/tai vahingosta, joka on aiheutunut välittömästi tai epäsuorasti käymälän käytöstä.

Thetford ei ole vastuussa painovirheistä ja pidättää itselleen oikeuden muutosten tekemiseen tuotetietoihin siitä ilmoittamatta.

FI

Glavni sestavni deli

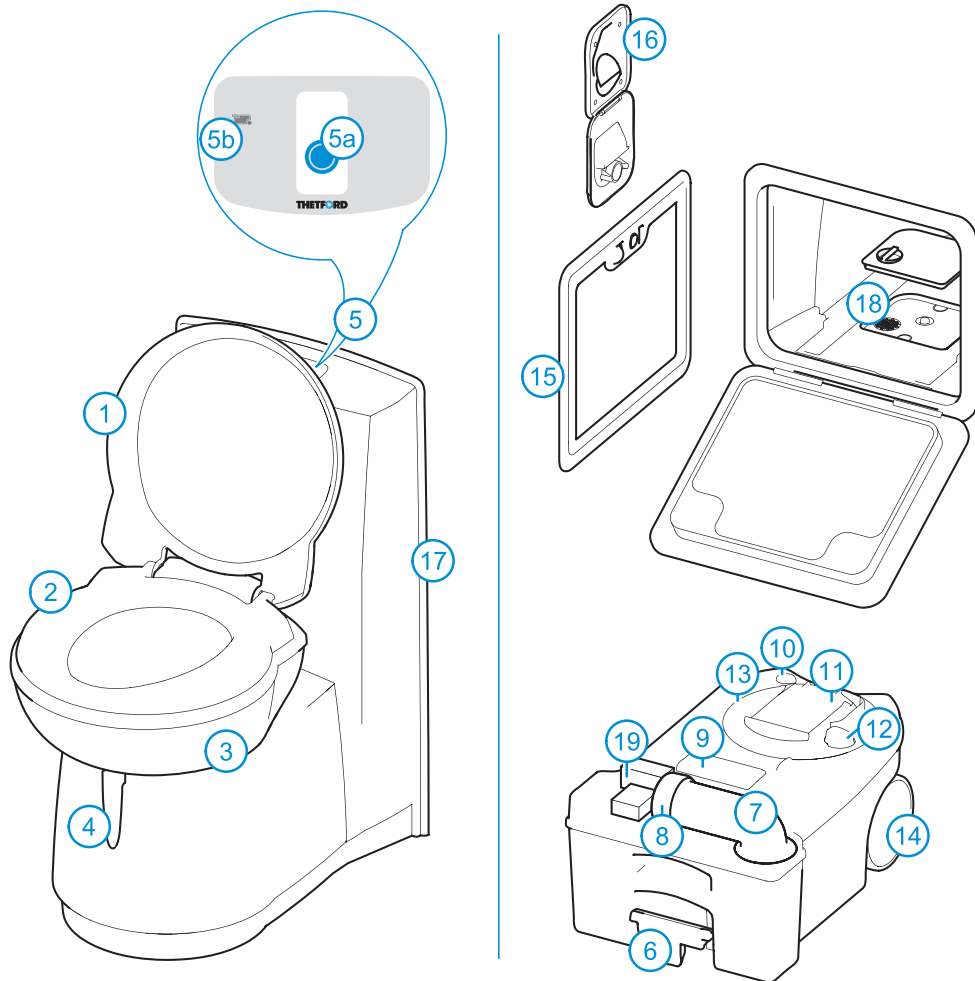

Standard

1 Pokrov • **2** Sedež • **3** Vrtljiva školjka • **4** Ročaj za odpiranje/zapiranje zapore • **5** Nadzorna plošča (ni na istem mestu pri modelih C263) • **5a** Gumb za splakovanje • **5b** Indikator količine fekalij v posodi (eno- ali tristopenjski; odvisno od modela) • **6** Ročaj • **7** Tulec za praznjenje • **8** Pokrovček (ki je hkrati merilna posodica) • **9** Avtomatski zračnik za izenačevanje pritiska • **10** Gumb zračnika • **11** Gibljiv pokrov • **12** Odpirać za zaporo • **13** Sistem posode za fekalije • **14** Kolo • **15** Servisna loputa 3

Možno tudi

16 Loputa za polnjenje kotlička (samo za modele C262) • **17** Nosilec s kotličkom za splakovanje (samo za modele C262) • **18** Filter električnega ventilatorja • **19** Sistem praznjenja posode za fekalije (prostor)

1 Uvod

Prenosno stranišče Thetford je visokokakovosten, uporabniku prijazen izdelek, ki zadošča vsem standardom kakovosti in vam da občutek, kot da ste doma.

Priporočamo vam, da pred uporabo izdelka do konca preberete priročnik. Shranite ga na varnem mestu za poznejšo uporabo.

Za najnovejšo različico obiščite stran
www.thetford-europe.com

Simboli



Nasvet



Previdno (možnost poškodbe uporabnika ali izdelka)

2 Dodatne možnosti

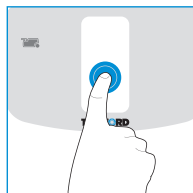

Nekatera stranišča imajo dodatne možnosti. Za pregled dodatnih možnosti pritisnite gumb za splakovanje na nadzorni plošči.

Osvetlijo se lahko naslednji simboli:



Sistem za praznjenje; prenese fekalije iz posode v centralno posodo vozila



Električna zapora; s pomočjo elektrike odpre ali zapre zaporo



Električni ventilator; črpa neprijetne vonjave iz posode za fekalije in ven iz vozila

Dodatna navodila za te možnosti boste našli v modrih okvirjih. Pozorno preberite ustrezna navodila.

3 Priprava izdelka za uporabo

To prenosno stranišče ima posodo za fekalije s prostornino 17,5 litra. Model C262 ima tudi svoj kotliček za splakovanje s prostornino 8 litrov. Pred uporabo stranišča je zelo pomembno, da v obe posodi dodate aditive. Na njihovi embalaži preverite, kolikšen je pravilen odmerek. Nato v posodo za fekalije dodajte približno tri litre vode. Kotliček modela C262 napolnite do vrha.



Električni ventilator (če je na voljo)

Odprite servisno loputo in odstranite posodo za fekalije. Nato odstranite pokrov ohišja filtra in v ohišje namestite nov filter. Namestite pokrov in namestite posodo za fekalije na prvotni položaj.



Sistem črpanja odpadkov (če je na voljo)

Da se izognete zamašitvi sistema črpanja odpadkov, uporabljajte toaletni papir Aqua Soft in Aqua Kem Sachets.



Nikoli ne dodajajte aditivov neposredno skozi zaporo, ker bi to lahko poškodovalo tesnilo posode za fekalije. Posodo za fekalije polnite izključno skozi tulec za praznjenje.



Če posode za fekalije ne morete gladko namestiti na njeno mesto, nikoli ne poskušajte na silo. Če pride do zamašitve, preverite ročaj, če je zapora zaprta.

Glejte ilustracije od 1 do 20 v 'Quick Guide'.

Za sprostitvev pritiska v posodi za fekalije pritisnite gumb za zračenje, preden jo namestite na njeno mesto.

Thetford ponuja prijetno dišečo sanitarno tekočino za kotliček (Aqua Rinse Plus) in celo vrsto izdelkov za posodo za fekalije (Aqua Kem Blue, Aqua Kem Green, Aqua Kem Blue Sachets, Aqua Kem Green Sachets).



Aqua Rinse Plus ohranja vodo za splakovanje svežo, zagotavlja gladko izplakovanje in poskrbi za zaščitno plast. Vsi izdelki za posodo za fekalije preprečujejo nastanek neprijetnih vonjav, pospešujejo razgradnjo fekalij, zmanjšujejo nastajanje plinov, ščitijo gibljive dele in pomagajo ohranjati posodo za fekalije čisto in svežo. Za razlike med posebnostmi vsakega izdelka za posodo za fekalije obiščite

www.thetford-europe.com.

Nabor izdelkov za nego stranišča se lahko razlikuje od države do države.

4 Uporaba vašega stranišča

Obračanje školjke

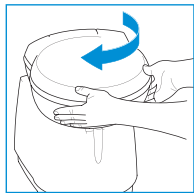

Školjko lahko obračate do zelenega položaja (maksimalno pribl. 90°). Zaprite pokrov in z obema rokama obračajte školjko, kot je prikazano na ilustraciji.

Odpiranje zapora



Pri uporabi stranišča je zapora lahko odprta ali zaprta. Odprete jo tako, da potisnete ročaj na stran, kot je prikazano na ilustraciji.

Pazite, da po uporabi zaporo zaprete do konca.



Električna zapora (če je na voljo)

S pritiskom na gumb za splakovanje aktivirajte nadzorno ploščo. Nato pritisnite gumb Električna zapora. Zapora se bo tako s pomočjo elektrike odprla ali zaprla.

Splakovanje

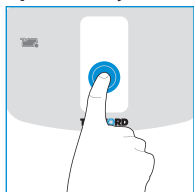

Z enkratnim pritiskom na gumb za splakovanje aktivirajte nadzorno ploščo. Nato gumb za splakovanje zadržite nekaj sekund in tako splaknite stranišče.



Električni ventilator (če je na voljo)

Z aktivacijo nadzorne plošče se bo električni ventilator samodejno zagnal; po približno petih minutah pa se bo samodejno ugasnil. Gumb električnega ventilatorja bo utripal, kar pomeni, da je ta funkcija aktivna. Če želite ustaviti ventilator, pritisnite gumb električnega ventilatorja. Za ponovni zagon ventilatorja znova pritisnite gumb. Za optimalno učinkovitost vklopite električni ventilator, preden boste uporabili stranišče.



Običajen toaletni papir lahko povzroči zamašitev.

Namesto tega uporabite toaletni papir Aqua Soft, ki je izredno mehak, se hitro razgradi, preprečuje zamašitve in omogoča enostavnejše praznjenje tekočine za fekalije.



Indi količine fekalij v posodi

Preverite lahko, če ima posoda za fekalije eno- ali tristopenjski indikator. Prepričajte se, da je posoda prazna in jo pravilno namestite na njeno mesto. Nato aktivirajte nadzorno ploščo. Če se ne prižge nobena lučka indikatorja količine fekalij, ima vaše stranišče enostopenjski indikator. Opozoril vas bo samo, ko bo posoda polna. Če se ne prižge nobena lučka indikatorja, ima vaše stranišče tristopenjski indikator. Obvestil vas bo, ko bo posoda prazna, do polovice napolnjena in polna.

5 Praznjenje posode

Posoda za fekalije

Ko se prižge rdeča lučka na indikatorju, morate izprazniti posodo za fekalije. Skozi servisno loputo jo odstranite. Nato ga odpeljite na pooblaščenno mesto za odstranjevanje odpadkov. Posodo za fekalije izpraznite skozi tulec za praznjenje.



Da preprečite pljuskanje, usmerite tulec za praznjenje navzdol in s palcem pritisnite in držite gumb zračnika.



Sistem praznjenja posode za fekalije (če je na voljo)

Z aktivacijo nadzorne plošče se ta gumb samodejno osvetli. Za praznjenje posode za fekalije v centralno posodo vozila pritisnite gumb. Med črpanjem fekalij gumb utripa in se ustavi, ko je črpanje končano. (Približno 1,5 litra fekalij ostane v posodi.) Če je centralna posoda za fekalije prepolna (meri se samo, če ima ta posoda indikator), gumb hitro utripa in dokler je ne izpraznite, črpanje ni možno.

Glejte ilustracije od 21 do 32 v 'Quick Guide'. Če hočete po praznjenju stranišča še naprej uporabljati, posodo za fekalije ponovno namestite.



Naše 'zeleno' izdelke Aqua Kem Green, Aqua Kem Green Sachets in Aqua Rinse Plus (testirani po ISO 11734) je popolnoma varno izliti v greznico ali manjše biološke sisteme v kampih.

 DaProsimo, da ne potujete s posodo za odpadke, ki je $\frac{3}{4}$ polna. To lahko povzroči puščanje skozi sistem za odvajanje.

Kotliček za splakovanje (samo pri modelih C262)

Kotliček za splakovanje ima prostornino 8 litrov. Kotliček popolnoma izpraznite samo, če stranišča daljše obdobje (zima) ne nameravate uporabljati. Pod cev za črpanje vode iz kotlička postavite dovolj veliko posodo in prestrezite preostalo vodo. Posodo izpraznite na odobrenem odlagališču.

Glejte ilustracije od 33 do 38 v 'Quick Guide'

 Za preprečevanje izlitja vode v vaši počitniški prikolici ali avtodomu poskrbite, da ne potujete s polnim kotličkom za izplakovanje ali z vodo v školjki.

6 Čiščenje

Tako kot za domače stranišče, je tudi za prenosno stranišče pomembno, da ga redno čistite. Tako boste preprečili nabiranje vodnega kamna in zagotovili maksimalno higieno. Očistite notranjost školjke s Toilet Bowl Cleanerjem (čistilec) in mehko krtačo in uporabite Bathroom Cleaner za čiščenje zunanosti.



 Nikoli ne uporabljajte gospodinjskih čistil. Ta lahko trajno poškodujejo tesnila in ostale sestavne dele stranišča.

 **Sistem praznjenja posode za fekalije (če je na voljo)**
Izpraznjeno posodo za fekalije napolnite z vodo in jo namestite nazaj. Nato aktivirajte nadzorno ploščo. S pritiskom gumba Sistem praznjenja posode za fekalije prečrpajte vodo skozi sistem. To ponovite vsake 3 tedne.

Odstranite sedež in pokrov

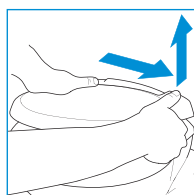

Za temeljito čiščenje vašega stranišča odstranite sedež in pokrov. Najprej potisnite sedež in pokrov v desno, nato ju dvignite.

7 Uporaba pozimi

Stranišče lahko uporabljate tudi v hladnem vremenu, če je prostor, kjer je nameščeno, ogrevan. Če prostor ni ogrevan, lahko pride do zamrzovanja, zato uporabo odsvetujemo. Popolnoma izpraznite stranišče in vodovodni sistem vozila. Nato izpraznite posodo za fekalije in posodo za splakovanje (če je vgrajena); glejte Shranjevanje.

 Ker so vrečke Aqua Kem Blue Sachets & Aqua Kem Green Sachets napolnjene s prahom, so še posebej primerne za zimsko uporabo. V vodi se popolnoma razgradijo, so ekonomične in enostavne za uporabo.





8 Vzdrževanje in čiščenje

Za daljšo življenjsko dobo vašega stranišča ga redno vzdržujte. Za čiščenje posode za fekalije dva do trikrat na leto uporabite čistilec Cassette Tank Cleaner, ki varno odstrani trdovraten vodni kamen v njeni notranjosti.



Ko se izsušijo tesnila, jim s Seal Lubricantom vrnete mehkobo in prožnost. Razvili smo ga posebej za prenosna stranišča in je popolnoma varen za uporabo.

 Za mazanje tesnil nikoli ne uporabljajte vazelina ali rastlinskega olja, ker lahko posoda začne puščati.

 Tesnilo zapore ventila se lahko obrabi. Po določenem času lahko tesnilo, odvisno od vzdrževanja, postane manj učinkovito in ga je potrebno zamenjati.

 **Sistem praznjenja posode za fekalije (če je na voljo)**
Da bi zagotovili maksimalno učinkovitost, redno vzdržujte posodo za fekalije. Napolnite jo z vodo in jo operite. Nato uporabite čistilec Cassette Tank Cleaner. V času počitnic to ponovite vsakih 6 tednov.



Električni ventilator (če je na voljo)

Po približno štiritedenski uporabi filter izgubi vpojno moč. Odstranite pokrov ohišja filtra in v ohišje namestite nov filter.

9 Shranjevanje

Izpraznite posodo za splakovanje (odvisno od modela) in vodovodni sistem vozila. Stranišče splakujte, dokler ne zmanjka vode. Izpraznite posodo za fekalije. Temeljito očistite in osušite vse dele stranišča. Odprite loputo in odvijte čep odtočne cevi, da prezačite posodo za fekalije. Priporočamo, da ta vzdrževalni postopek izvedete vedno, preden shranite stranišče. Glejte Vzdrževanje in čiščenje.



Električni ventilator (če je na voljo)

Vzemite filter iz njegovega ohišja.

10 Odstranjevanje

Vaš izdelek je izdelan iz visokokakovostnih materialov in sestavin, ki jih je mogoče reciklirati in ponovno uporabiti. Ko stranišče ni več primerno za uporabo, ga odstranite v skladu z lokalnimi predpisi. Ne odstranjujte ga skupaj z ostalimi gospodinjstvi odpadki. Pravilno odstranjevanje izdelka bo pomagalo preprečiti morebitne negativne vplive na okolje in zdravje ljudi.

11 Vprašanja?

Če potrebujete dodatne informacije ali imate kakršnakoli vprašanja v zvezi z izdelkom, obiščite našo spletno stran **www.thetford-europe.com**. V zvezi z dodatnimi vprašanji se obrnite na oddelek za pomoč kupcem v vaši državi ali v kraju vašega počitnikovanja (glejte naslov na zadnji strani).

Za pravilno in učinkovito pomoč imejte pripravljene vse relevantne podatke o izdelku (glejte stran 82).

Rezervni deli

Originalne rezervne dele Thetford lahko dobite pri vašem prodajalcu ali v pooblaščenem servisu podjetja Thetford.

Pogosta vprašanja

Kaj moram narediti v primeru okvare stranišča Thetford? Obrnite se na trgovca, pri katerem ste kupili vozilo ali, če ste na počitnicah, pooblaščen servis podjetja Thetford.

Na kontrolni plošči gori rdeča lučka, kaj moram narediti? Preverite, ali je posoda za fekalije nameščena in ali je nameščena pravilno.

Ne morem odstraniti posode za fekalije. Preverite, ali je zapora na vašem stranišču popolnoma zaprta.

Kaj moram storiti, če električna zapora ne dela? Zaporo ročno odprite ali zaprite tako, da pomaknete vstran majhen ročaj pod straniščno školjko.

Kaj moram storiti, če se zapora noče premakniti? Zrahljajte pokrovček (ki je hkrati merilna posodica) tulca za praznjenje in poskusite ponovno.

Ali ima stranišče varovalko? Da, stranišče ima samonastavljivo varovalko, za katero ni treba skrbeti.

12 Garancija

Thetford B.V. zagotavlja končnim porabnikom triletni garancijski rok. V primeru okvare znotraj tega obdobja bo Thetford po presoji proizvod zamenjal oz. popravil. Stroške zamenjave in dela, vloženega v zamenjavo okvarjenega dela, in/ali stroške delov samih bo v tem primeru kriil Thetford.

1. Za popravilo v garancijski dobi mora uporabnik proizvod predložiti svojemu prodajalcu ali pooblaščenemu servisnemu centru podjetja Thetford (www.thetford-europe.com), kjer bodo ocenili škodo.
2. Deli, ki se zamenjajo med popravilom v garanciji, postanejo last podjetja Thetford.
3. Ta garancija je v skladu s trenutnim zakonom o varstvu potrošnikov.
4. Garancija ne velja, če so izdelki namenjeni ali če se uporabljajo v komercialne namene.

Zahteva po popravilu v garanciji ne bo odobrena v naslednjih primerih: • nepravilna uporaba proizvoda ali neupoštevanje navodil za uporabo (npr. nepravilna uporaba aditivov) • proizvod ni bil nameščen v skladu z navodili • proizvod je spremenjen • Okvara proizvoda je bila popravljena v nepooblaščenem servisnem centru • spremenjena je bila serijska številka oz. proizvodna koda • proizvod je bil poškodovan v okoliščinah, ki ne ustrezajo njegovi običajni uporabi.

5. Če za nego stranišča Thetford ne uporabljate izdelkov Thetford, lahko povzročite okvare, ki jih ta garancija ne krije.

Podjetje Thetford ni odgovorno za izgubo in/ali škodo, ki jo je posredno ali neposredno povzročila uporaba stranišča.

Podjetje Thetford ni odgovorno za tiskarske napake in si pridržuje pravico, da brez obvestila spremeni specifikacije za proizvod.

NOTES

A series of horizontal dotted lines for taking notes.

NOTES

A series of horizontal dotted lines for taking notes.

NOTES

A series of horizontal dotted lines for taking notes.

NOTES

A series of horizontal dotted lines for taking notes, spanning the width of the page.

NOTES

A series of horizontal dotted lines for writing notes, spanning the width of the page.

NOTES

A series of horizontal dotted lines for taking notes, spanning the width of the page.

FOR GUARANTEE/SERVICE

- EN** For service/guarantee requests, please identify your toilet.
- FR** Pour toute demande de service/garantie, veuillez identifier vos toilettes.
- SV** För service/garantianspråk, identifiera din toalett.
- ES** Para la solicitud de servicio/garantía, identifique su inodoro.
- DA** Notér data om dit toilet til brug ved service/garanti.
- DE** Bitte identifizieren Sie Ihre Toilette für Reparaturen/Garantiefragen.
- NL** Noteer hier de gegevens van uw toilet in geval van vragen over reparatie/garantie.
- IT** Per richieste di garanzia/assistenza, vi preghiamo di identificare la vostra toilette.
- PT** Para pedidos de serviço/garantia identifique a sua sanita.
- NO** Vennligst identifiser ditt toalett i forbindelse med service-/garantispørsmål.
- FI** Merkitse WC:n tiedot huolto/takuupyyntöjä varten.
- SL** Za servisiranje/garancijske zahtevke navedite identifikacijo svojega straniša.



Which Thetford Toilet Care products do I need?

The diagram illustrates the components of a toilet and the corresponding Thetford products used for their maintenance:

- Flush-water tank:** Indicated by an arrow pointing to a bottle of **AQUA RINSE PLUS**.
- Plastic surfaces:** Indicated by an arrow pointing to a spray bottle of **BLADEWORK CLEANER**, a can of **AQUA SOFT**, a spray bottle of **AQUA RINSE PLUS**, and a bottle of **TOILET BOWL CLEANER**.
- Toilet bowl:** Indicated by an arrow pointing to a bottle of **TOILET BOWL CLEANER**.
- Blade seal:** Indicated by an arrow pointing to a can of **SEAL LUBRICANT**.
- Waste-holding tank:** Indicated by an arrow pointing to a bottle of **CASSETTE TANK CLEANER**.

At the bottom, a collection of products is shown, including bottles of **AQUA RINSE PLUS**, **AQUA RINSE BLUE**, **AQUA RINSE BLUE SACHETS**, **AQUA RINSE BLUE SACHETS**, **AQUA RINSE GREEN**, **AQUA RINSE GREEN SACHETS**, **AQUA RINSE GREEN SACHETS**, and **AQUA RINSE GREEN SACHETS**.

The range of available Toilet Care Products may vary for each country

EUROPEAN HEADQUARTERS

Thetford B.V.
Nijverheidsweg 29
P.O. Box 169
4870 AD Etten-Leur
The Netherlands

T +31 76 504 22 00
F +31 76 504 23 00
E info@thetford.eu

UNITED KINGDOM

Thetford Ltd.
Unit 6
Brookfields Way
Manvers, Rotherham
S63 5DL, England
United Kingdom

T +44 844 997 1960
F +44 844 997 1961
E info@thetford.eu

GERMANY

Thetford GmbH
Schallbruch 14
D-42781 Haan
Deutschland

T +49 2129 94250
F +49 2129 942525
E info@thetford.eu

FRANCE

Thetford S.A.R.L.
Parc BUREPLUS / Bâtiment 6
18, Boulevard de la Paix
CS 80008
95895 CERGY PONTOISE CEDEX
France

T +33 1 30 37 58 23
F +33 1 30 37 97 67
E info@thetford.eu

ITALY

Thetford Italy c/o Tecma s.r.l.
Via Flaminia
Loc. Castel delle Formiche
05030 Otricoli (TR)
Italia

T +39 0744 709071
F +39 0744 719833
E info@thetford.eu

SPAIN AND PORTUGAL

Mercè Grau Solà
Agente para España y Portugal
c/ Castellet, 36 bxs 2^a
08800 Vilanova i la Geltrú
Barcelona
España

T +34 938 154 389
F not available
E info@thetford.eu

SCANDINAVIA

Thetford B.V.
Representative Office
Scandinavia
Hantverkaregatan 32D
521 61 Stenstorp
Sverige

T +46 31 336 35 80
F +46 31 44 85 70
E info@thetford.eu

AUSTRALIA

Thetford Australia Pty. Ltd.
41 Lara Way
Campbellfield VIC 3061
Australia

T +61 3 9358 0700
F +61 3 9357 7060
E info@thetford.eu
www.thetford.com.au

CHINA

Thetford China
Rm. 1207, Coastal Building (East Block)
Haide 3rd Road, Nanshan District
Shenzhen, 518054
China

T +86 755 8627 1393
F +86 755 8627 1673
E info@thetford.cn
www.thetford.cn